

FRANKE

Katalog główny 2017/2018





MAKE IT WONDERFUL

FRANKE



FRANKE piktogramy

Okapy kuchenne

-  szerokość w cm
-  szerokość i długość w cm (okap narożny)
-  bardzo cicha praca
-  możliwość pracy w obiegu zamkniętym
-  wyłącznik czasowy
-  funkcja 24 h (wentylacja ciągła)
-  wskaźnik nasycenia filtrów
-  zasysanie krawędziowe
-  zdalne sterowanie (opcja)
-  klasa energetyczna



Baterie kuchenne

-  bateria jednodźwigniowa
-  wyciągana wylewka
-  obrót wylewki w stopniach
-  bateria podokienna
-  otwór montażowy $\varnothing 35$ mm
-  podkładka usztywniająca do montażu w zlewozmywakach ze stali szlachetnej
-  watersaving 50% otwierania

Zlewozmywaki

-  minimalna wymagana szerokość podbudowy w cm
-  podbudowa w formie szafki narożnej w cm
-  zlewozmywak wbudowywany SlimTOP
-  zlewozmywak wbudowywany
-  komora do podbudowy
-  zlewozmywak nakładany
-  zlewozmywak montowany na równi z blatem
-  komora z lewej lub prawej strony zlewozmywaka
-  zlewozmywak odwracalny
-  zawór zatyczkowy 1 1/2"
-  zawór zatyczkowy 3/4"
-  zawór mimośrodowy z sitkiem 3/4"
-  zestaw odpływowy z syfonem w komplecie

Systemy do sortowania odpadów

-  minimalna wymagana szerokość podbudowy w cm
-  podbudowa w formie szafki narożnej w cm





♡♡
Home
sweet
Home

Spis treści

- 012 – 041 Okapy kuchenne
- 042 – 063 Zlewozmywaki stalowe wbudowywane i na równi
- 064 – 073 Zlewozmywaki i komory stalowe do podbudowy
- 074 – 083 Zlewozmywaki stalowe nakładane
- 084 – 123 Zlewozmywaki i komory Fraganitu 
- 124 – 141 Zlewozmywaki i komory Tectonite®
- 142 – 179 Baterie kuchenne i dozowniki
- 180 – 195 Systemy do sortowania odpadów
- 196 – 203 Akcesoria
- 204 – 205 Instrukcje montażu

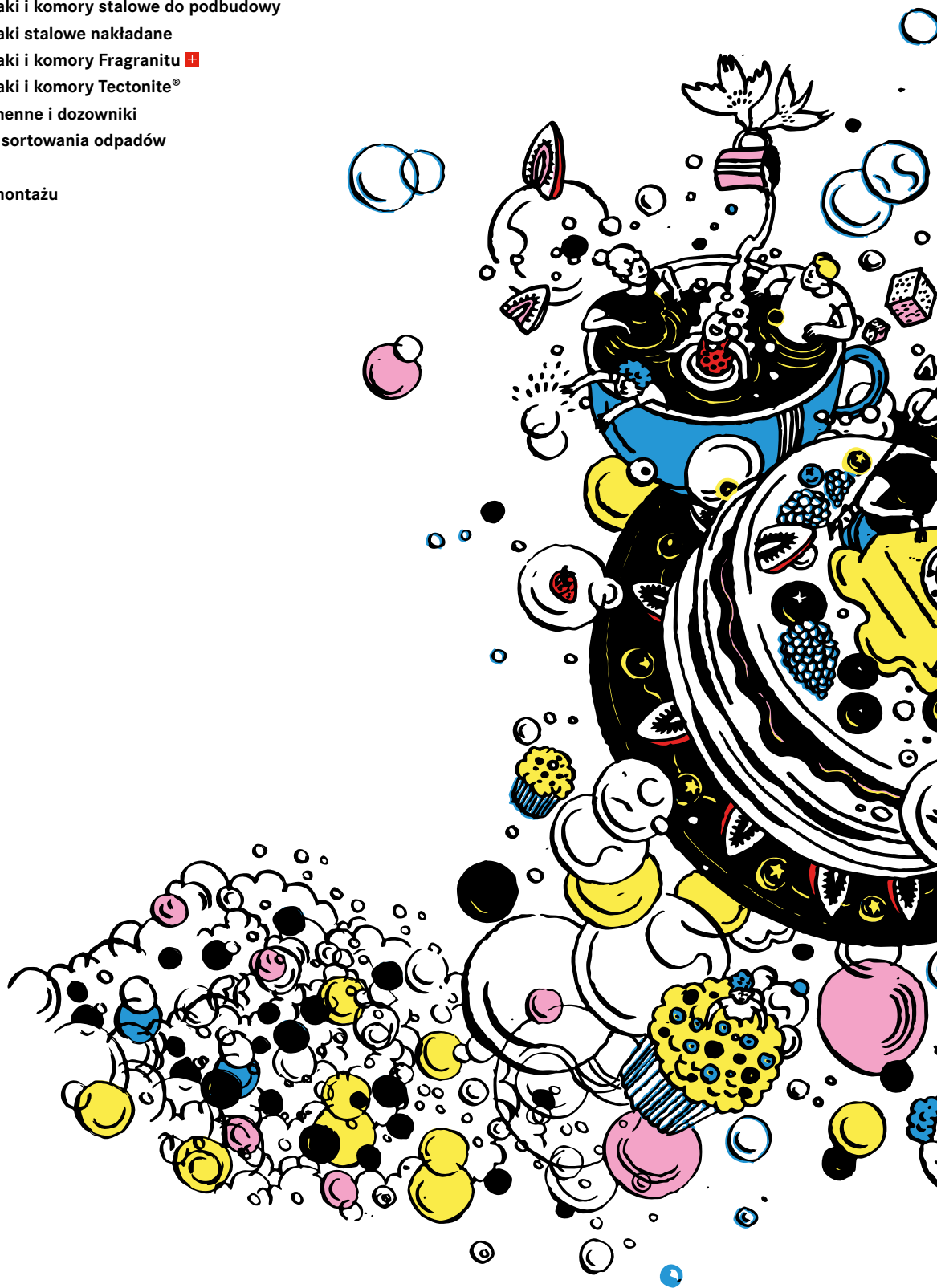







FRANKE w Polsce i na świecie



FRANKE na świecie

Historia FRANKE rozpoczęła się w 1911 roku w mieście Rorschach w Szwajcarii, gdzie Herman Franke założył zakład przetwórstwa blach „Spenglerei Hermann FRANKE”. W latach 30 ubiegłego stulecia firma przeniosła się do Aarburga, gdzie do dziś mieści się centrala i siedziba zarządu grupy FRANKE Group.

Dzisiaj FRANKE posiada 83 spółki w 38 krajach rozsiągniętych na 4 kontynentach. Firma stale rozwija ofertę produktową, dzięki czemu obecnie FRANKE jest kompletnym dostawcą urządzeń kuchennych od zlewozmywaka i baterii po zaawansowane technologicznie AGD, blaty oraz systemy do sortowania odpadów. Na każdym etapie produkcji i dystrybucji, niezależnie od szerokości geograficznej, firmom zrzeszonym w grupie FRANKE przyświecają wspólne wartości, wynikające z jej szwajcarskiego pochodzenia oraz obietnicy „Make it Wonderful”.



FRANKE w Polsce

Od 1993 roku FRANKE posiada polski oddział handlowy a od 1996 zakład produkcyjny, który został założony w Sękocinie Nowym pod Warszawą. Fabryka Polska produkuje zlewozmywaki stalowe, przeznaczone na rynek lokalny oraz na eksport.

W 2015 roku w Polsce założono centrum usług wspólnych, które obsługują europejskie spółki FRANKE. Zatrudnienie znajdują tu fachowcy do spraw zakupów, logistyki, finansów oraz IT.

W roku 2018 spółka FRANKE Polska będzie świętować swój 25 jubileusz.



Szwajcarski rodowód FRANKE

Tradycyjne szwajcarskie wartości takie jak: solidność, rzetelność, odpowiedzialność i partnerstwo są podstawą codziennej działalności FRANKE w Polsce i na świecie. Szwajcarskie produkty postrzegane są jako godne zaufania ze względu na ich wysoką jakość oraz precyzję wykonania, co okazuje się wyjątkowo ważne w przypadku urządzeń, które mają służyć użytkownikom przez długie lata.



Swissstandards.pl

Swissstandards.pl to wspólny znak towarowy, który został stworzony w celu propagowania i krzewienia szwajcarskich standardów jakości i postępowania w obrocie gospodarczym w Polsce.

Fundamentem swissstandards.pl są trzy wartości: doskonałość, niezawodność i innowacyjność.

Właścicielem znaku swissstandards.pl jest Polsko-Szwajcarska Izba Gospodarcza.

FRANKE Polska jest beneficjentem znaku swissstandards.pl od 2011 roku.

Obietnica FRANKE

„Wspaniałość” jest tym, czego oczekują od nas klienci i konsumenci. Produkty FRANKE powstają po to, aby uśmiech zagościł na twarzach ludzi, którzy będą z nich codziennie korzystać. Wierzymy, że dzięki wysokiej jakości naszych produktów, nowoczesnym technologiom i rozwiązaniom przyjaznym środowisku, urządzenia spełniają wysokie wymagania konsumentów.

Innowacje i najwyższy poziom usług pozwalają oferować naszym klientom pewność, wygodę i komfort.

To właśnie nas inspiruje i motywuje.

Make it
Wonderful

idealny duet

Zlewozmywak i bateria FRANKE

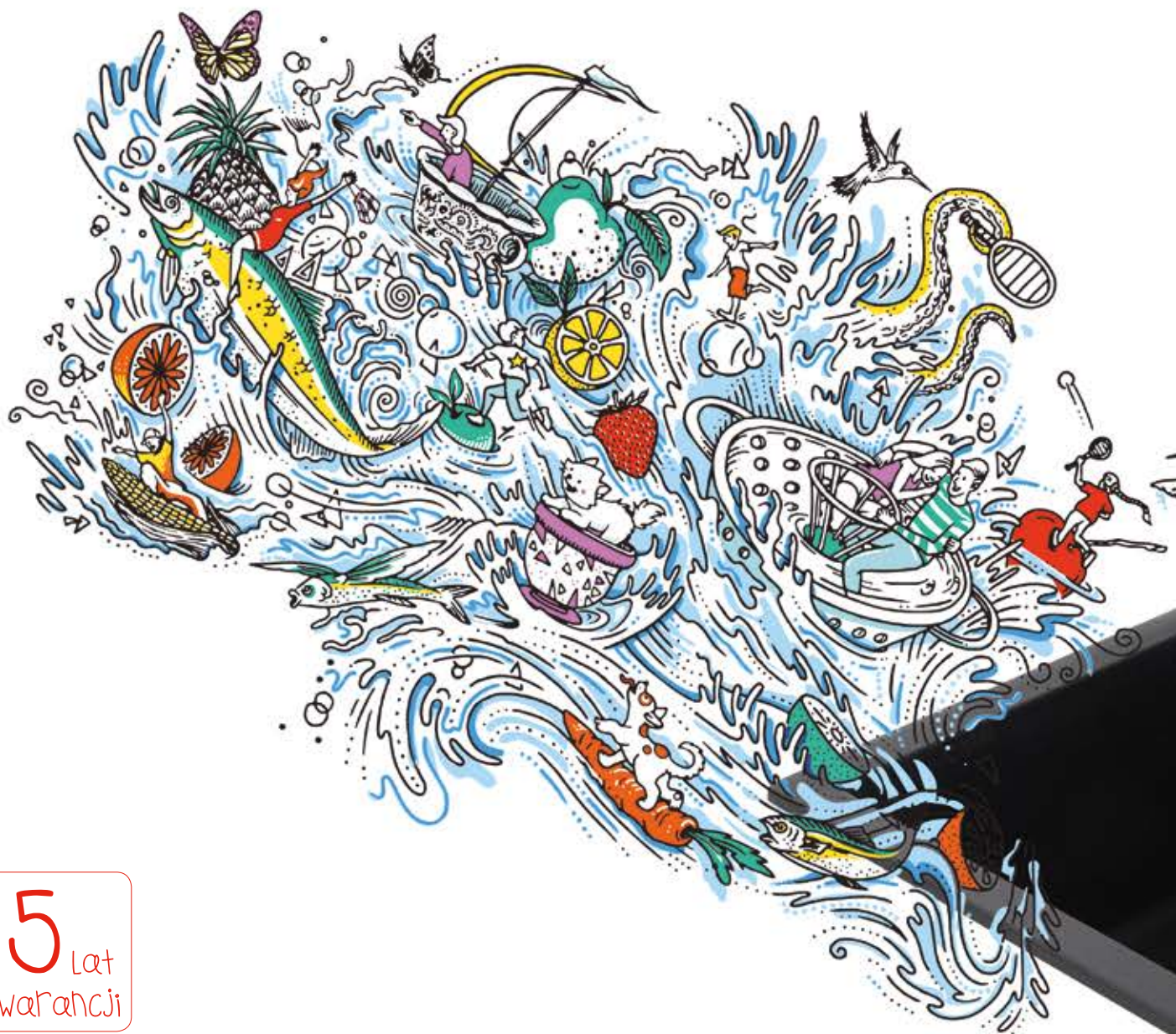

15 lat
gwarancji

Jesteśmy przekonani, że zakup zlewozmywaków FRANKE to najlepszy wybór, dlatego też, aby to udowodnić wprowadziliśmy 15-letnią gwarancję na wszystkie zlewozmywaki z naszej oferty. Gwarantujemy Państwu, że produkty z logo FRANKE to najwyższa jakość i komfort użytkowania.

Zlewozmywaki FRANKE posiadają odpowiednio dopasowaną powierzchnię ociekową, która służy do ociekania, rozmrażania oraz wykonywania prac kuchennych przy pomocy idealnie dobranych akcesoriów. Centralnie umieszczona i podwyższona strefa montażu baterii powiększa zasięg roboczy oraz ogranicza odkładanie się kamienia. Dzięki dużej i głębokiej komorze głównej można wygodnie umyć duże naczynia, blachy z piekarnika i garnki. Mała komora pomocna będzie podczas płukania i ociekania małych przedmiotów jak również owoców i warzyw.

Baterie FRANKE to doskonałe połączenie pięknego i uniwersalnego wzornictwa z funkcjonalnością, trwałością i gwarancją długoletniego użytkowania. Baterie wyposażone są w wytrzymałe głowice ceramiczne z zaworami zwrotnymi, posiadają grupę akustyczną zgodną z normami europejskimi. FRANKE oferuje baterie w szerokiej gamie kolorystycznej perfekcyjnie dopasowanej do zlewozmywaków. Szeroki asortyment daje wiele możliwości dopasowania modelu baterii do możliwości i oczekiwań. W ofercie FRANKE znajdują się: piękne baterie ze stałą wylewką, wygodne w użytkowaniu modele z ruchomą lub wyciąganą wylewką, a także modele podokienne. Baterie FRANKE wyposażone są również w specjalne podkładki usztywniające do montażu w zlewozmywakach stalowych.



Baterie FRANKE oznaczone tym znakiem zostały wyposażone w dynamiczny ogranicznik przepływu wody, który umożliwia znacznie zredukować jej zużycie.

Trendy i nowości FRANKE 2017

nowość



Nowa linia zlewozmywaków i baterii Sirius

Sirius Tectonite® to nowa linia zlewozmywaków, produkowanych z niezwykle wytrzymałego materiału syntetycznego opatentowanego przez FRANKE. Zlewozmywaki z linii Sirius Tectonite® wraz z dopasowanymi wzorniczo bateriami Sirius, tworzą zgrane duety i pozwalają na spójne i funkcjonalne zaprojektowanie kuchennej strefy wody. Urządzenia są niezwykle trwałe i wytrzymałe. Tworzywo Tectonite® jest odporne na wysokie temperatury – nawet do 300°C, co zapewnia komfort podczas rozmaitych czynności kuchennych. Baterie Sirius można idealnie dopasować kształtem i rozmiarem do zlewozmywaka z tej samej linii. Wyciągane i obracające się o 360° wylewki baterii są niezastąpione podczas mycia dużych gabarytów i trudno dostępnych miejsc. Klasyczny kształt baterii Sirius i szwajcarska staranność wykonania, gwarantują jej niezmienny stan przez długie lata.



Wspaniale urządzona kuchnia

Wybór materiału, który jest odpowiedni do kuchni, zależy od tego, do czego ma służyć zlewozmywak. Każdy precyzyjnie zaprojektowany materiał ma indywidualny charakter i oferuje wyjątkowe korzyści.

Wyjątkowo trwała stal, higieniczny Fragranit + czy też lekki i nowoczesny Tectonite? Cokolwiek wybierzesz do swojej kuchni, zlewozmywaki FRANKE spełnią twoje oczekiwania.

W ofercie FRANKE znajdują się zlewozmywaki jednokomorowe, dwukomorowe, półtorakomorowe oraz modele narożne. Dzięki możliwości wyboru doskonale zagospodarujesz swoją przestrzeń kuchenną i zyskasz więcej miejsca na kuchennym blacie. Doskonałym uzupełnieniem są liczne akcesoria kuchenne, dzięki którym wygodnie i szybko można przygotować zdrowe, rodzinne posiłki. Bo nic tak nie cieszy jak własnoręcznie przygotowane danie, przyprawione uśmiechem i szczyptą miłości.

Gama kolorystyczna zlewozmywaków FRANKE pozwala dopasować je do blatu, ale też frontów szafek oraz pozostałych sprzętów kuchennych, by całość tworzyła spójną i piękną kompozycję. Jeśli kolor w kuchni ma dla Ciebie znaczenie, możesz wybierać spośród dziewięciu dostępnych. Wpuść kolor do swojej kuchni i spraw, że stanie się wspaniałym miejscem do gotowania i do życia.



Jeden zlewozmywak, wiele przydatnych funkcji

Nie można wyobrazić sobie kuchni bez zlewozmywaka i baterii. Te dwa, z pozoru proste, urządzenia kryją w sobie niezwykle funkcje i technologie, bez których dzisiejsza kuchnia nie może istnieć. Dzięki dużej komorze wygodnie można umyć nawet brytfanny oraz blachy z piekarnika, a przy użyciu odpowiednich akcesoriów, komora zlewozmywaka będzie stanowiła dodatkową powierzchnię roboczą. Wybrane modele zlewozmywaków oferują dwa poziomye robocze, które umożliwiają umieszczenie na zlewozmywaku jednocześnie deski do krojenia oraz ociekacza. Obieranie, krojenie i płukanie warzyw może odbywać się na zlewozmywaku, zachowując czystość i porządek na blacie.



Wygodnie i ergonomicznie w kuchni

Deska kuchenna, rollmata czy wkładka ociekowa to niezastąpieni kuchenni pomocnicy. Akcesoria FRANKE to odpowiedź na potrzeby współczesnego użytkownika, ułatwiają pracę w kuchni a przy tym doskonale się prezentują. Indywidualnie dobrane do modelu zlewozmywaka idealnie się komponują z baterią, sprawiając, że praca w kuchni staje się wygodna i przyjemna.



Moc pochłaniania

Niezależnie od przyrządzanej potrawy efektywne oczyszczenie powietrza jest bardzo ważne, szczególnie w przypadku kuchni otwartych na salon. Współczesne okapy stanowią doskonałą kombinację skutecznego pochłaniania, subtelnej formy i zaawansowanej technologii, która rzuca zupełnie nowe światło na strefę gotowania. Bogata oferta okapów FRANKE sprawia, że każdy znajdzie urządzenie odpowiednie do swoich oczekiwań, a także parametrów w projektowanych przestrzeniach mieszkaniowych.

Okapy kuchenne

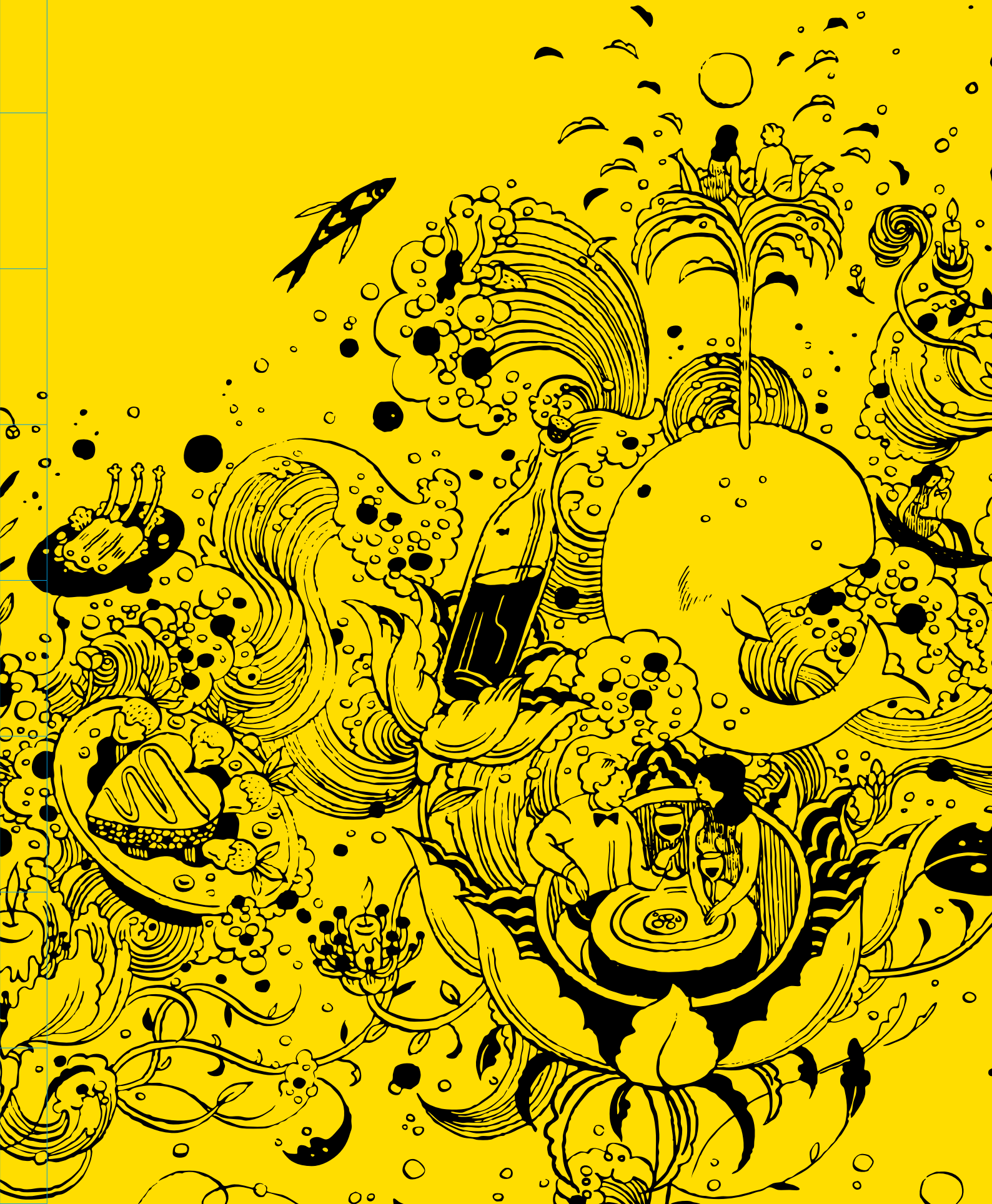



Okapy wyspowe

- 24 Glass Linear LED
- 23 Neptun LED
- 23 Planar
- 22 Tunnel LED

Okapy ścienne

- 30 Country Liverpool
- 30 Country Londra
- 29 Country Scotland
- 27 Evo
- 32 Format 45 LED
- 32 Glass Linear
- 33 Joy
- 31 Neptun LED
- 25 Tunnel LED
- 25 Turn

Okapy narożne

- 29 Country Corner
- 28 Design Plus

Okapy do wbudowania w szafkę

- 33-34 Box

Okapy szufladowe

- 35-36 Telescopic
- 36 Telescopic Glass
- 37 Telescopic Inox





Okapy kuchenne

Moc efektywnego pochłaniania



Okapy FRANKE stanowią doskonałą kombinację wydajnego pochłaniania kuchennych zapachów z zaskakująco piękną formą. Nowoczesne urządzenia to wynik synergii doświadczenia i kreatywności projektantów i inżynierów FRANKE. Dzięki temu FRANKE oferuje szeroką gamę modeli, od klasycznych po awangardowe formy, które kryją w sobie moc efektywnego pochłaniania.

Sposoby odprowadzania oparów

Obieg otwarty

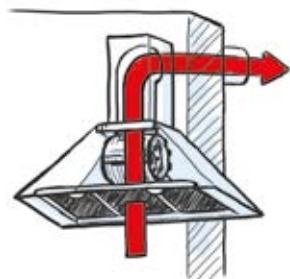

Praca w obiegu otwartym – po przefiltrowaniu tłuszczu, zapachy są usuwane z pomieszczenia na zewnątrz przez kanał wentylacyjny.

Dlaczego okap w kuchni jest niezbędny?

- przechwytuje tłuszcz powstający podczas gotowania
- oczyszcza powietrze z zapachów gotowania
- zapobiega przedostawaniu się zapachów z gotowania do innych pomieszczeń

Obieg zamknięty (recyrkulacja)

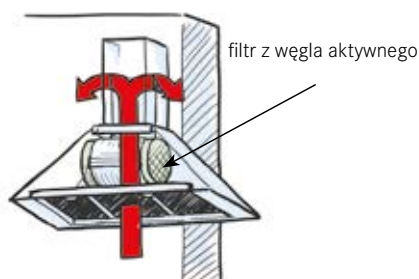

Praca w obiegu zamkniętym – po przefiltrowaniu tłuszczu, powietrze zostaje oczyszczone z zapachów gotowania dzięki filtrom z węgla aktywnego i powraca do kuchni.

Jak wybrać tryb pracy okapu?

Podłączenie do obiegu otwartego jest zalecane zawsze kiedy jest to możliwe, ponieważ takie rozwiązanie jest:

- 1 Bardziej wydajne – rozwiązuje problem odprowadzenia zapachu
- 2 Bezpieczniejsze – odprowadzanie powietrza z kuchni na zewnątrz, automatycznie wprowadza czyste powietrze do pomieszczenia, co jest szczególnie zalecane przy użytkowaniu kuchenek gazowych
- 3 Cichsze – praca okapu w obiegu zamkniętym jest głośniejsza
- 4 Tańsze – brak konieczności zakupu i wymiany filtrów węglowych

Przystosowanie okapu do pracy w obiegu otwartym jest proste. Wystarczy go podłączyć do wolnego kanału wentylacyjnego.

Jeśli nie ma możliwości podłączenia do obiegu otwartego, okapy FRANKE doskonale poradzą sobie pracując w obiegu zamkniętym. Dzięki nowoczesnym filtrom węglowym oraz wydajnym silnikom, potrafią doskonale oczyścić powietrze.

Jak wybrać właściwy okap?

Wydajność

W zależności od wybranego modelu, FRANKE oferuje odpowiednie modele silników o wydajności dochodzącej do 900 m³/h. Urządzenie powinno przefiltrować całe powietrze w kuchni od 6 do 10 razy w ciągu jednej godziny, 6 razy to absolutne minimum. Do oszacowania mocy okapu wystarczy skorzystać ze wzoru:

$$\text{Wydajność} = X \times Y \times Z \times 10$$

gdzie X, Y, Z oznaczają wymiary kuchni (patrz rysunek), a liczba 10 oznacza dziesięciokrotną wymianę całego powietrza w kuchni.

W przypadku kuchni połączonej z jadalnią lub salonem w obliczeniach należy uwzględnić łączną kubaturę obu pomieszczeń lub zastosować okap o możliwie jak największej wydajności.

Projektując kuchnię i położenie okapu należy pamiętać, że właściwą efektywność można uzyskać wyłącznie przez optymalne zaprojektowanie systemu rur odprowadzających powietrze. Przy wydajności ponad 450 m³/h FRANKE zaleca stosowanie przewodów rurowych o średnicy nie mniejszej niż 150 mm.

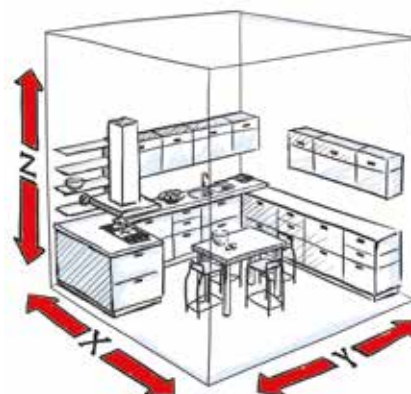

Głośność

Komfortowy okap to urządzenie, które intensywnie pracuje w kuchni emitując hałas nie większy niż 55 dB.

Normy

UWAGA! Kupując okap zawsze należy sprawdzić czy producent podaje dane mierzone zgodnie z normami UE.

Poziom hałasu emitowany przez okapy FRANKE mierzymy w profesjonalnych laboratoriach. Wszystkie nasze produkty spełniają wymagania norm bezpieczeństwa. Wydajność oraz głośność urządzeń mierzymy zgodnie z normami UE:
Wydajność – DIN IEC 61591
Głośność – DIN 60704-3

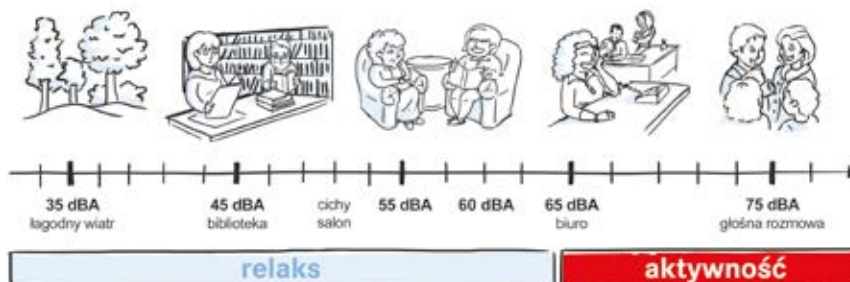

Wybór szerokości okapu i montaż

Standardowe szerokości okapów:

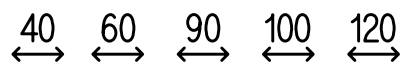

Szerokość płyty grzewczej nie powinna być większa niż szerokość okapu. Jeśli płyta ma 70 cm powinniśmy wybrać okap 90 cm. Powyższa zasada nie dotyczy niektórych modeli okapów dekoracyjnych. W tych przypadkach należy sprawdzić informacje zawarte w instrukcji obsługi.

Wysokość montażu

Aby zapewnić efektywność pochłaniania i bezpieczeństwo użytkownika zalecamy montaż okapu nad płytami grzewczymi:
Płyty indukcyjne – minimalna odległość 50 cm
Płyty gazowe – minimalna odległość 65 cm

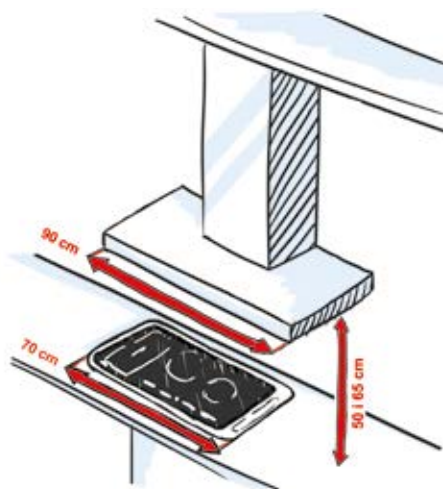

Technologia FRANKE przyjazna środowisku



Energoszczędne oświetlenie LED

W wielu modelach stosujemy energooszczędne oświetlenie LED. Zastosowanie technologii LED pozwala znacząco zmniejszyć zużycie energii, ponadto gwarantuje długi czas użytkowania, niewielką emisję ciepła oraz doskonałe oświetlenie. FRANKE stosuje diody o barwie 4000 K i 3000 K, które są najlepszym kompromisem pomiędzy wydajnością a jasnością. Ich neutralna barwa jest bardzo dobrze przyswajana przez ludzkie oko, co skutkuje doskonałym oświetleniem strefy gotowania.

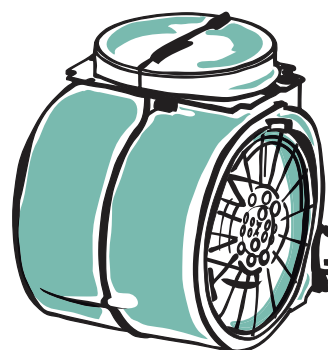

Silnik energy

Nowoczesne silniki Energy – w przypadku podłączenia do długich kanałów wentylacyjnych, umożliwiają osiągnięcie wyższej wydajności nawet o 30% i niższej głośności o 3 dB (A) względem standardowych silników stosowanych w okapach.



Filtry węglowe

Wszystkie okapy FRANKE można wyposażyć w filtry węglowe, dostępne w katalogu jako wyposażenie dodatkowe. Filtr węglowy jest niezbędny jeśli okap pracuje w obiegu zamkniętym.

Filtry węglowe wielokrotnego użytku

Dla większości naszych okapów można zastosować filtry wielokrotnego użytku. Zostały one wykonane z materiału, który nadaje się do kilkukrotnego wyprania, co zapewnia dłuższy czas używania filtra, z zachowaniem jego efektywności. Filtry w łatwy sposób mogą zostać zdemontowane, a do ich odświeżenia nie potrzebne są żadne specjalne środki czystości. Wystarczy włożyć je do zmywarki. Po umyciu suszenie powinno odbywać się w temperaturze pokojowej, w pozycji pionowej. Filtr można również wysuszyć w piekarniku w temperaturze 50°C.



Jak czytać Etykiętę energetyczną

Od stycznia 2015 roku rozporządzenie Unii Europejskiej nr 65/2014 nakłada obowiązek etykietowania okapów. Etykieta energetyczna została zaprojektowana tak, aby ułatwić wybór okapu najlepiej dopasowanego do naszych potrzeb. Umieszczone są na niej najistotniejsze informacje, pozwalające w łatwy sposób porównywać między sobą różne modele.

Poniżej przedstawiamy przykładową etykietę oraz wyjaśnienie poszczególnych jej elementów.

- 1 nazwa producenta
- 2 identyfikator modelu
- 3 klasa efektywności energetycznej: A+ oznacza maksymalną efektywność, F oznacza minimalną
- 4 roczne zużycie energii
- 5 klasa wydajności przepływu dynamicznego oznacza zdolność do pochłaniania oparów powstających podczas gotowania (A maksymalna, G minimalna)
- 6 klasa efektywności oświetlenia oznacza efektywność z jaką okap oświetla powierzchnię płyty kuchennej (A maksymalna, G minimalna)
- 7 klasa wydajności filtracji tłuszczu oznacza efektywność z jaką okap filtruje tłuszcze powstające podczas gotowania (A maksymalna, G minimalna)
- 8 poziom dźwięku podczas normalnej pracy przy ustawieniu maksymalnym

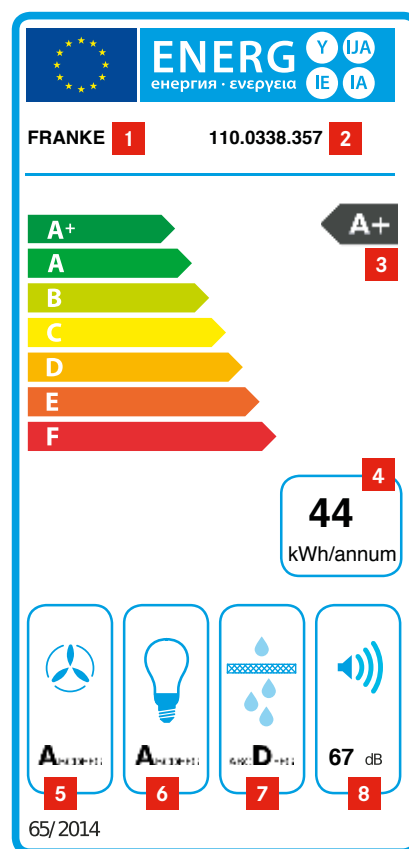

Każdy z okapów w naszym katalogu posiada informację o klasie efektywności energetycznej. Jest ona umieszczona pod zdjęciem danego modelu.

TUNNEL LED
okap wyspowy

Moc silnika: 370 W
Liczba biegów: 3 + 01
Wydajność w obiegu otwartym: 660 m³/h
Głośność w obiegu otwartym: min. 52 dB(A) re1pW, max. 65 dB(A) re1pW, int. 68 dB(A) re1pW
Średnica wylotu powietrza: ø150/120 mm
Waga netto / waga brutto: 7,5 kg / 34,2 kg
Sterowanie: Elektroniczne z wyświetlaczem cyfrowym
Oświetlenie: LED: 2x1 W (4000 K), przyciemniane oświetlenie

Filtr aluminiowy przystosowany do mycia w zmywarce
Silnik Energy

Model: 110.0338.357
Cena brutto: 4 499,00
Cena netto: 3 657,72

Akcesoria

Filtr węglowy do okapów Franke

Możliwość mycia w zmywarce

Wydajność

Żywotność

Żywotność (całkowita)

Filtr węglowy wielokrotnego użytku

Tak

66%

8 cykli
po 4 miesiące

32 miesiące

Filtr węglowy (standardowy)

Nie

60%

1 cykl
3 miesiące

3 miesiące

Przegląd okapów kuchennych

Okapy wyspowe



Tunnel LED

str. 22



Planar

str. 23



Neptun LED *nowość*

str. 23



Glass Linear LED *nowość*

str. 24



Okapy ściennie



Tunnel LED *nowość*

str. 25



Turn

str. 25



Evo

str. 27

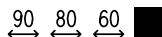

Evo

str. 27

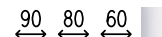

Country Scotland

str. 29



Country Liverpool

str. 30



Country Londra

str. 30

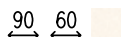

Neptun LED *nowość*

str. 31

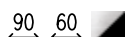

Format 45 LED *nowość*

str. 32

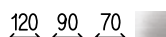

Glass Linear

str. 32

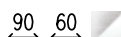

Joy

str. 33

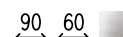

Wykończenie

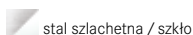
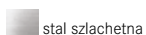

stal szlachetna

stal szlachetna / czarne szkło

stal szlachetna / szkło

czarne szkło

białe szkło

kremowy

Okapy do wbudowania w szafkę



Box
str. 33

↔ 90



Box
str. 34

↔ 70 ↔ 60



Box
str. 34

↔ 70 ↔ 52

Okapy szufladowe



Telescopic
str. 35

↔ 90



Telescopic
str. 35

↔ 60 ↔ 50



Telescopic
str. 36

↔ 60



Telescopic Glass
str. 36

↔ 60



Telescopic Inox
str. 37

↔ 60

Okapy narożne



Design Plus
str. 28









↗ 90



Country Corner *nowość*
str. 29

↗ 100

Wykończenie

 stal szlachetna
  szary
  stal szlachetna / szary
  czarne szkło / czarny
  białe szkło / biały
  czarny
  biały
  kremowy

Okapy kuchenne

Wyspowe



Akcesoria



112.0016.756
Filtr węglowy
Cena brutto 79,00
Cena netto 64,23



112.0174.992
Filtr węglowy wielokrotnego
użytku
Cena brutto 249,00
Cena netto 202,44



112.0174.991
Pilot zdalnego sterowania
Cena brutto 179,00
Cena netto 145,53

TUNNEL LED

okap wyspowy

Moc silnika	270 W
Liczba biegów	3 + Int
Wydajność w obiegu otwartym	min. 280 m ³ /h max. 560 m ³ /h int. 660 m ³ /h
<small>W obiegu otwartym zgodnie z normą DIN IEC 61591</small>	
Głośność w obiegu otwartym	min. 52 dB(A) re1pW max. 65 dB(A) re1pW int. 68 dB(A) re1pW
<small>W obiegu otwartym zgodnie z normą DIN EN 60704-3</small>	
Średnica wylotu powietrza	Ø150/120 mm
Waga netto / waga brutto	27,5 kg / 34,2 kg
Sterowanie	Elektroniczne z wyświetlaczem cyfrowym
Oświetlenie	LED: 2×1 W (4000 K), przeciwniane oświetlenie

Filtr aluminiowy przystosowany do mycia w zmywarce
Silnik Energy

Model	Cena brutto
Nr katalogowy	Cena netto
Wykończenie	
37	FTU 3807 I XS 77H 4 499,00
	110.0361.049 3 657,72
	stal szlachetna

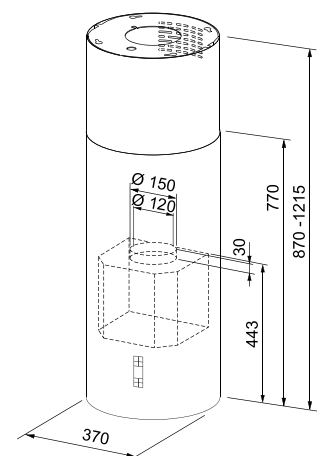



Akcesoria



112.0016.756
Filtr węglowy
Cena brutto 79,00
Cena netto 64,23



112.0174.992
Filtr węglowy wielokrotnego
użytku
Cena brutto 249,00
Cena netto 202,44



112.0174.991
Pilot zdalnego sterowania
Cena brutto 179,00
Cena netto 145,53

PLANAR

okap wyspowy

Moc silnika	275 W
Liczba biegów	3 + Int
Wydajność w obiegu otwartym	min. 345 m ³ /h max. 610 m ³ /h int. 700 m ³ /h
<small>W obiegu otwartym zgodnie z normą DIN IEC 61591</small>	
Głośność w obiegu otwartym	min. 56 dB(A) re1pW max. 67 dB(A) re1pW int. 70 dB(A) re1pW
<small>W obiegu otwartym zgodnie z normą DIN EN 60704-3</small>	
Średnica wylotu powietrza	ø150/120 mm
Waga netto / waga brutto	30,1 kg / 39,3 kg
Sterowanie	Elektroniczne z wyświetlaczem cyfrowym
Oświetlenie	Halogenowe: 4×20 W, przeciemiennie oświetlenie

Szerokość

45

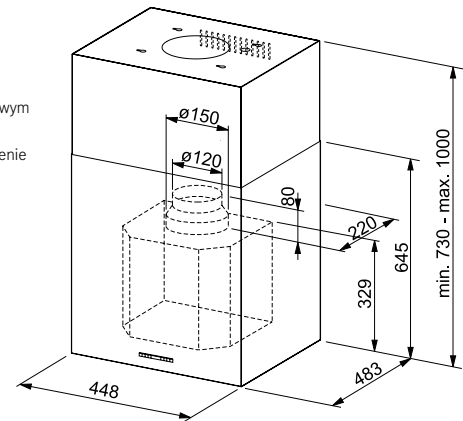
Model
Nr katalogowy
WykończenieFPL 457 I XS 645 H
110.0275.412
stal szlachetnaCena brutto
Cena netto3 999,00
3 251,22

Filtr metalowy przystosowany do mycia w zmywarce

NEPTUN LED *nowość*

okap wyspowy

Moc silnika	250 W
Liczba biegów	3 + Int
Wydajność w obiegu otwartym	min. 315 m ³ /h max. 610 m ³ /h int. 685 m ³ /h
<small>W obiegu otwartym zgodnie z normą DIN IEC 61591</small>	
Głośność w obiegu otwartym	min. 54 dB(A) re1pW max. 67 dB(A) re1pW int. 70 dB(A) re1pW
<small>W obiegu otwartym zgodnie z normą DIN EN 60704-3</small>	
Średnica wylotu powietrza	ø150/120 mm
Waga netto / waga brutto	27,10 kg / 36,4 kg
Sterowanie	Soft Touch
Oświetlenie	LED: 4×1 W (4000K)

90

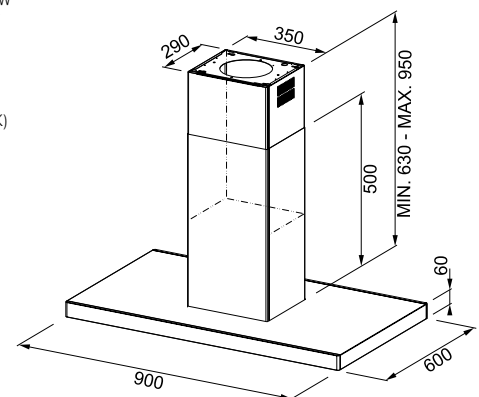
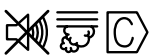
FNE 905 I XS LED
110.0389.065
stal szlachetna / czarne szkło3 499,00
2 844,72Filtr aluminiowy przystosowany do mycia w zmywarce
Silnik Energy

Akcesoria



112.0016.756
Filtr węglowy
Cena brutto 79,00
Cena netto 64,23



112.0174.992
Filtr węglowy wielokrotnego
użytku
Cena brutto 249,00
Cena netto 202,44

Okapy kuchenne

Wyspowe

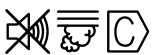

Akcesoria



112.0016.756
Filtr węglowy
Cena brutto 79,00
Cena netto 64,23



112.0174.992
Filtr węglowy wielokrotnego użytku
Cena brutto 249,00
Cena netto 202,44

GLASS LINEAR LED *nowość*

okap wyspowy

Szerokość

Model
Nr katalogowy
Wykończenie

Cena brutto
Cena netto

Moc silnika	250 W
Liczba biegów	3 + Int
Wydajność w obiegu otwartym	min. 255 m ³ /h max. 540 m ³ /h int. 650 m ³ /h
<small>W obiegu otwartym zgodnie z normą DIN IEC 61591</small>	
Głośność w obiegu otwartym	min. 45 dB(A) re1pW max. 63 dB(A) re1pW int. 69 dB(A) re1pW
<small>W obiegu otwartym zgodnie z normą DIN EN 60704-3</small>	
Średnica wylotu powietrza	Ø150/120 mm
Waga netto / waga brutto	37,2 kg / 43 kg
Sterowanie	Soft Touch
Oświetlenie	LED: 4×1 W (4000K)

Filtr aluminiowy przystosowany do mycia w zmywarce
Silnik Energy

90

FGL 915 I XS LED
110.0389.077
stal szlachetna / szkło

2 999,00
2 438,21

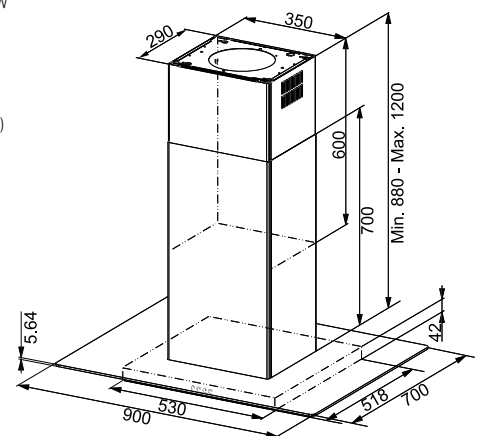

Okapy kuchenne

Ścienne

24 — 25



Akcesoria



112.0016.756
Filtr węglowy
Cena brutto 79,00
Cena netto 64,23



112.0174.992
Filtr węglowy wielokrotnego
użytku
Cena brutto 249,00
Cena netto 202,44



112.0174.991
Pilot zdalnego sterowania
Cena brutto 179,00
Cena netto 145,53

TUNNEL LED *nowość*

okap ścienny

Moc silnika	270 W
Liczba biegów	3 + Int
Wydajność w obiegu otwartym	min. 280 m ³ /h max. 550 m ³ /h int. 660 m ³ /h
Głośność w obiegu otwartym	min. 53 dB(A) re1pW max. 67 dB(A) re1pW int. 70 dB(A) re1pW
Średnica wylotu powietrza	Ø150/120 mm
Waga netto / waga brutto	15,9 kg / 22,6 kg
Sterowanie	Elektroniczne z wyświetlaczem cyfrowym
Oświetlenie	LED: 2×1 W (4000K), przeciemiane oświetlenie

Filtr aluminiowy przystosowany do mycia w zmywarce

Silnik Energy

Wylot powietrza do góry lub do tyłu

Wskaźnik nasycenia filtra węglowego

Szerokość

37

Model
Nr katalogowy
Wykończenie

FTU 3807-P W XS 90 H
110.0378.747
stal szlachetna

Cena brutto
Cena netto

3 199,00
2 600,81

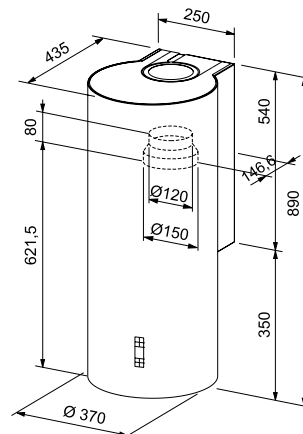

Akcesoria



112.0016.756
Filtr węglowy
Cena brutto 79,00
Cena netto 64,23



112.0174.992
Filtr węglowy wielokrotnego
użytku
Cena brutto 249,00
Cena netto 202,44

TURN

okap ścienny

Moc silnika	250 W
Liczba biegów	3 + Int
Wydajność w obiegu otwartym	min. 235 m ³ /h max. 500 m ³ /h int. 590 m ³ /h
Głośność w obiegu otwartym	min. 45 dB(A) re1pW max. 64 dB(A) re1pW int. 67 dB(A) re1pW
Średnica wylotu powietrza	Ø150/120 mm
Waga netto / waga brutto	12,8 kg / 18,7 kg
Sterowanie	Soft Touch
Oświetlenie	Halogenowe: 2×20 W

Filtr aluminiowy przystosowany do mycia w zmywarce

Silnik Energy

37

FTU 3805 XS
110.0203.224
stal szlachetna

1 999,00
1 625,20

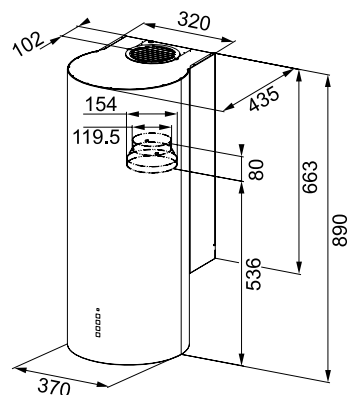

Okapy kuchenne

Ścienne





Akcesoria



Osłona kominą czarna
w komplecie
(400+400 mm)



112.0016.755
Filtr węglowy
Cena brutto 79,00
Cena netto 64,23



112.0174.994
Filtr węglowy wielokrotnego użytku
Cena brutto 349,00
Cena netto 283,74



Akcesoria



Osłona kominą białą
w komplecie
(400+400 mm)



112.0016.755
Filtr węglowy
Cena brutto 79,00
Cena netto 64,23



112.0174.994
Filtr węglowy wielokrotnego użytku
Cena brutto 349,00
Cena netto 283,74

EVO

okap ścienny

Moc silnika	140 W
Liczba biegów	3
Wydajność w obiegu otwartym	min. 300 m ³ /h max. 560 m ³ /h
<small>W obiegu otwartym zgodnie z normą DIN IEC 61591</small>	
Głośność w obiegu otwartym	min. 59 dB(A) re1pW max. 69 dB(A) re1pW
<small>W obiegu otwartym zgodnie z normą DIN EN 60704-3</small>	
Średnica wylotu powietrza	ø150/120 mm
Waga netto / waga brutto	13,9 kg / 17,27 kg (szerokość 90 cm) 13,9 kg / 17,27 kg (szerokość 80 cm) 11,5 kg / 15,3 kg (szerokość 60 cm)
Sterowanie	Touch Control
Oświetlenie	LED: 2×1 W (4000 K)

Filtr metalowy przystosowany do mycia w zmywarce
Silnik Energy
Obudowa w kolorze czarnym

* dostępność od 05.2017

Szerokość	Model Nr katalogowy Wykończenie	Cena brutto Cena netto
90 ↕	FPJ 915 V BK A 110.0361.902 czarne szkło	1 799,00 1 462,60
80* ↕	FPJ 815 V BK A 330.0499.580 czarne szkło	1 799,00 1 462,60
60 ↕	FPJ 615 V BK A 110.0361.890 czarne szkło	1 699,00 1 381,30

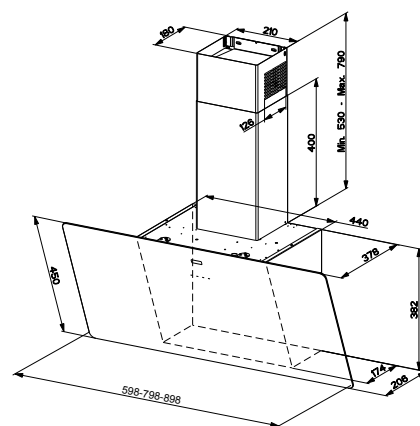

EVO

okap ścienny

Moc silnika	140 W
Liczba biegów	3
Wydajność w obiegu otwartym	min. 300 m ³ /h max. 560 m ³ /h
<small>W obiegu otwartym zgodnie z normą DIN IEC 61591</small>	
Głośność w obiegu otwartym	min. 59 dB(A) re1pW max. 69 dB(A) re1pW
<small>W obiegu otwartym zgodnie z normą DIN EN 60704-3</small>	
Średnica wylotu powietrza	ø150/120 mm
Waga netto / waga brutto	13,9 kg / 17,27 kg (szerokość 90 cm) 13,9 kg / 17,27 kg (szerokość 80 cm) 11,5 kg / 15,3 kg (szerokość 60 cm)
Sterowanie	Touch Control
Oświetlenie	LED: 2×1 W (4000 K)

Filtr metalowy przystosowany do mycia w zmywarce
Silnik Energy
Obudowa w kolorze białym

* dostępność od 05.2017

Szerokość	Model Nr katalogowy Wykończenie	Cena brutto Cena netto
90 ↕	FPJ 915 V WH A 110.0361.907 białe szkło	1 799,00 1 462,60
80* ↕	FPJ 815 V WH A 330.0499.631 białe szkło	1 799,00 1 462,60
60 ↕	FPJ 615 V WH A 110.0361.903 białe szkło	1 699,00 1 381,30

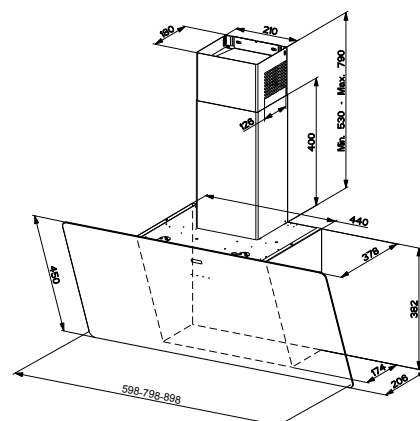

Okapy kuchenne

Narożne



DESIGN PLUS

okap narożny

Szerokość

Model

Nr katalogowy

Wykończenie

Cena brutto

Cena netto

Moc silnika 250 W

Liczba biegów 3

Wydajność w obiegu otwartym min. 300 m³/h

max. 620 m³/h

W obiegu otwartym zgodnie z normą DIN IEC 61591

Głośność w obiegu otwartym min. 50 dB(A) re1pW

max. 66 dB(A) re1pW

W obiegu otwartym zgodnie z normą DIN EN 60704-3

Średnica wylotu powietrza ø150/120 mm

Waga netto / waga brutto 21,1 kg / 33 kg

Sterowanie Mechaniczne (przyciski)

Oświetlenie Halogenowe: 4×20 W



FDPA 904 XS

110.0020.698

stal szlachetna

3 449,00

2 804,07

Filtr ze stali szlachetnej przystosowany do mycia w zmywarce
Silnik Energy



Akcesoria



112.0016.755

Filtr węglowy

Cena brutto 79,00

Cena netto 64,23



112.0174.994

Filtr węglowy wielokrotnego użytku

Cena brutto 349,00

Cena netto 283,74

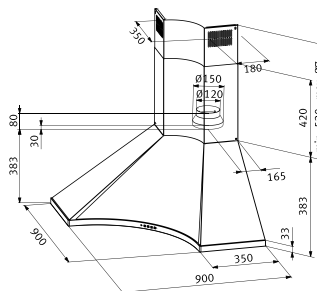
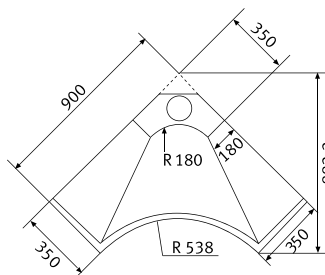

Okapy kuchenne

Ścienne/Narożne

28 — 29

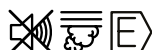

Akcesoria



112.0016.755
Filtr węglowy
Cena brutto 79,00
Cena netto 64,23



112.0174.994
Filtr węglowy wielokrotnego
użytku
Cena brutto 349,00
Cena netto 283,74

COUNTRY CORNER *nowość*

okap narożny

Szerokość



Model

Nr katalogowy
Wykończenie

Cena brutto
Cena netto

FCC 902

321.0500.352
kremowy

2 999,00

2 438,21

Moc silnika

125 W

Liczba biegów

3

Wydajność w obiegu otwartym

min. 265 m³/h

max. 410 m³/h

Głośność w obiegu otwartym

min. 49 dB(A) re1pW

max. 61 dB(A) re1pW

Średnica wylotu powietrza

Ø150/120 mm

Waga netto / waga brutto

20,97 kg / 29,37 kg

Sterowanie

Mechaniczne (suwakowe)

Oświetlenie

Halogenowe: 2×28 W

Filtr aluminiowy przystosowany do mycia w zmywarce
Silnik Energy

**Listwy drewniane do samodzielnego malowania
w komplecie**

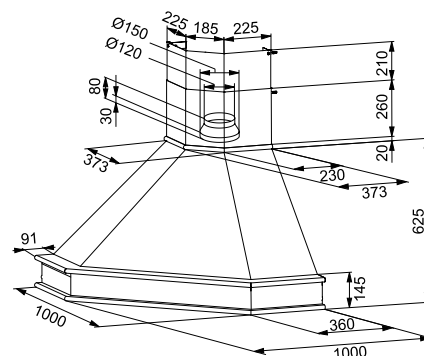

112.0064.397

Listwy drewniane do
samodzielnego malowania

Cena brutto 499,00

Cena netto 405,69

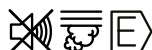

Akcesoria



112.0016.755
Filtr węglowy
Cena brutto 79,00
Cena netto 64,23



112.0174.994
Filtr węglowy wielokrotnego
użytku
Cena brutto 349,00
Cena netto 283,74

COUNTRY SCOTLAND

okap ścienny



FCS 902

110.0185.369
kremowy

1 599,00

1 300,00

Moc silnika

125 W

Liczba biegów

3

Wydajność w obiegu otwartym

min. 265 m³/h

max. 410 m³/h

Głośność w obiegu otwartym

min. 49 dB(A) re1pW

max. 61 dB(A) re1pW

Średnica wylotu powietrza

Ø150/120 mm

Waga netto / waga brutto

12,7 kg / 19,5 kg

Sterowanie

Mechaniczne (suwakowe)

Oświetlenie

Halogenowe: 2×28 W

Filtr aluminiowy przystosowany do mycia w zmywarce
Silnik Energy

**Listwy drewniane do samodzielnego malowania
w komplecie**

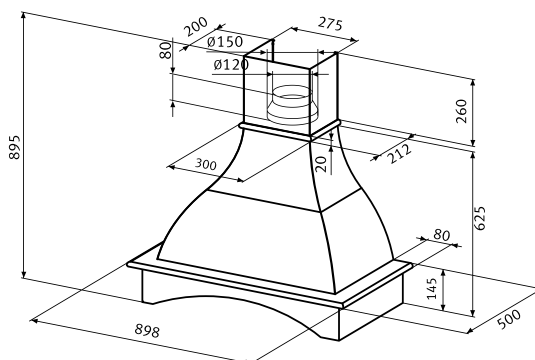

112.0064.320

Listwy drewniane do
samodzielnego malowania

Cena brutto 449,00

Cena netto 365,04

Okapy kuchenne

Ścienne

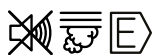

Akcesoria



112.0016.757
Filtr węglowy
Cena brutto 79,00
Cena netto 64,23

90

112.0064.392
Listwy drewniane do samodzielnego malowania
Cena brutto 499,00
Cena netto 405,69

COUNTRY LIVERPOOL

okap ścienny

Moc silnika	135 W	90	Model	FCL 912	Cena brutto
Liczba biegów	3		Nr katalogowy	110.0185.368	Cena netto
Wydajność w obiegu otwartym	min. 150 m ³ /h max. 285 m ³ /h		Wykończenie	kremowy	
<small>W obiegu otwartym zgodnie z normą DIN IEC 61591</small>					
Głośność w obiegu otwartym	min. 48 dB(A) re1pW max. 64 dB(A) re1pW				
<small>W obiegu otwartym zgodnie z normą DIN EN 60704-3</small>					
Średnica wylotu powietrza	Ø120 mm				
Waga netto / waga brutto	12,5 kg / 18,1 kg				
Sterowanie	Mechaniczne (suwakowe)				
Oświetlenie	Halogenowe: 2×28 W				

Filtr aluminiowy przystosowany do mycia w zmywarce

Silnik Energy

Listwy drewniane do samodzielnego malowania w komplecie

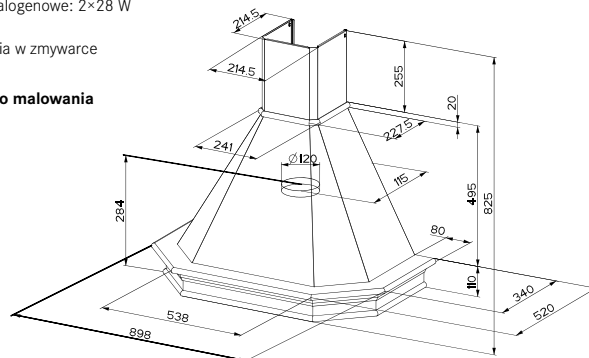

COUNTRY LONDRA

okap ścienny

Moc silnika	125 W	90	FCL 902	1 499,00
Liczba biegów	3		110.0195.075	1 218,70
Wydajność w obiegu otwartym	min. 265 m ³ /h max. 410 m ³ /h		kremowy	
<small>W obiegu otwartym zgodnie z normą DIN IEC 61591</small>				
Głośność w obiegu otwartym	min. 49 dB(A) re1pW max. 61 dB(A) re1pW	60	FCL 602	1 399,00
<small>W obiegu otwartym zgodnie z normą DIN EN 60704-3</small>			110.0195.076	1 137,40
Średnica wylotu powietrza	Ø150/120 mm		kremowy	
Waga netto / waga brutto	16,21 kg / 19,7 kg (szerokość 90 cm) 11,6 kg / 14,5 kg (szerokość 60 cm)			
Sterowanie	Mechaniczne (suwakowe)			
Oświetlenie	Halogenowe: 2×28 W			

Filtr aluminiowy przystosowany do mycia w zmywarce

Silnik Energy

Listwy drewniane do samodzielnego malowania w komplecie

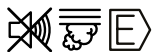
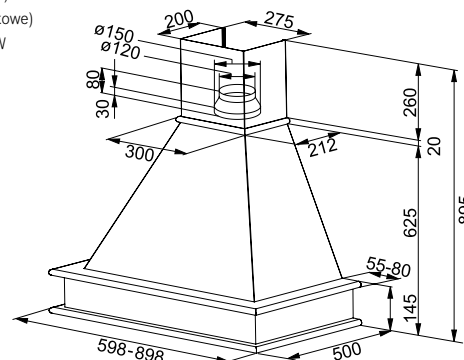

Akcesoria



112.0016.755
Filtr węglowy
Cena brutto 79,00
Cena netto 64,23



112.0174.994
Filtr węglowy wielokrotnego użytku
Cena brutto 349,00
Cena netto 283,74

90

112.0064.334
Listwy drewniane do samodzielnego malowania
Cena brutto 449,00
Cena netto 365,04

60

112.0064.325
Listwy drewniane do samodzielnego malowania
Cena brutto 399,00
Cena netto 324,39



NEPTUN LED *nowość*

okap ścienny

Szerokość

Model

Nr katalogowy

Wykończenie

Cena brutto

Cena netto

Moc silnika	145 W
Liczba biegów	3
Wydajność w obiegu otwartym	min. 230 m ³ /h max. 420 m ³ /h
<small>W obiegu otwartym zgodnie z normą DIN IEC 61591</small>	
Głośność w obiegu otwartym	min. 53 dB(A) re1pW max. 67 dB(A) re1pW
<small>W obiegu otwartym zgodnie z normą DIN EN 60704-3</small>	
Średnica wylotu powietrza	ø150/120 mm
Waga netto / waga brutto	14,4 kg / 18,7 kg (szerokość 90 cm) 12,7 kg / 15,6 kg (szerokość 60 cm)

90



60



FNE 905 XS LED	1 799,00
110.0389.128	1 462,60
stal szlachetna / czarne szkło	
FNE 605 XS LED	1 699,00
110.0389.126	1 381,30
stal szlachetna / czarne szkło	

Sterowanie

Soft Touch

Oświetlenie

LED: 2x1 W (4000K)

Filtr aluminiowy przystosowany do mycia w zmywarce
Silnik Energy

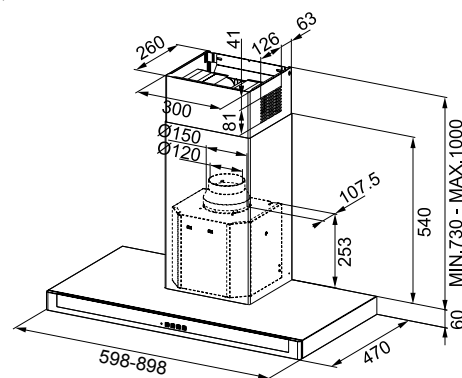

Akcesoria



112.0016.756
Filtr węglowy
Cena brutto 79,00
Cena netto 64,23



112.0174.992
Filtr węglowy wielokrotnego użytku
Cena brutto 249,00
Cena netto 202,44

Okapy kuchenne

Ścienne



Akcesoria



112.0016.756
Filtr węglowy
Cena brutto 79,00
Cena netto 64,23



112.0174.992
Filtr węglowy wielokrotnego użytku
Cena brutto 249,00
Cena netto 202,44

FORMAT 45 LED *nowość*

okap ścienny

Moc silnika	125 W
Liczba biegów	3+Int
Wydajność w obiegu otwartym	min. 250 m ³ /h max. 470 m ³ /h int. 520 m ³ /h
<small>W obiegu otwartym zgodnie z normą DIN IEC 61591</small>	
Głośność w obiegu otwartym	min. 53 dB(A) re1pW max. 67 dB(A) re1pW int. 69 dB(A) re1pW
<small>W obiegu otwartym zgodnie z normą DIN EN 60704-3</small>	
Średnica wylotu powietrza	Ø150/120 mm
Waga netto / waga brutto	15,9 kg / 22,6 kg (szerokość 120 cm) 13,6 kg / 18,1 kg (szerokość 90 cm) 12,0 kg / 17,3 kg (szerokość 70 cm)

Sterowanie Soft Touch
Oświetlenie LED: 2×1 W (4000 K)

Filtr aluminiowy przystosowany do mycia w zmywarce
Silnik Energy

Szerokość	Model Nr katalogowy Wykończenie	Cena brutto Cena netto
120 ↔	FDF 12254 XS 110.0379.140 stal szlachetna	2 199,00 1 787,80
90 ↔	FDF 9254 XS 110.0379.139 stal szlachetna	1 799,00 1 462,60
70 ↔	FDF 7254 XS 110.0379.138 stal szlachetna	1 699,00 1 381,30

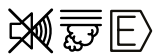
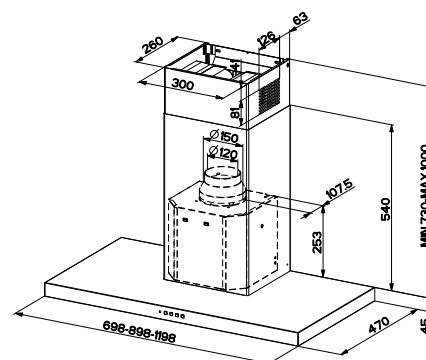

Akcesoria



112.0016.756
Filtr węglowy
Cena brutto 79,00
Cena netto 64,23



112.0174.992
Filtr węglowy wielokrotnego użytku
Cena brutto 249,00
Cena netto 202,44

GLASS LINEAR

okap ścienny

Moc silnika	145 W
Liczba biegów	3
Wydajność w obiegu otwartym	min. 210 m ³ /h max. 410 m ³ /h
<small>W obiegu otwartym zgodnie z normą DIN IEC 61591</small>	
Głośność w obiegu otwartym	min. 50 dB(A) re1pW max. 66 dB(A) re1pW
<small>W obiegu otwartym zgodnie z normą DIN EN 60704-3</small>	
Średnica wylotu powietrza	Ø150/120 mm
Waga netto / waga brutto	18,16 kg / 21 kg (szerokość 90 cm) 13,87 kg / 18,32 kg (szerokość 60 cm)

Sterowanie Soft Touch
Oświetlenie Halogenowe: 2×28 W

Filtr aluminiowy przystosowany do mycia w zmywarce
Silnik Energy

90 ↔	FGL 9015 XS 110.0152.538 stal szlachetna / szkło	1 199,00 974,80
60 ↔	FGL 6015 XS 110.0152.535 stal szlachetna / szkło	1 099,00 893,50

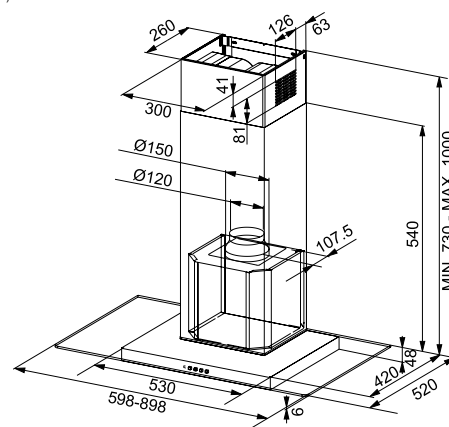

Okapy kuchenne

32 — 33

Ścienne/Do wbudowania w szafkę

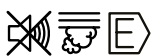

Akcesoria



112.0067.942

Filtr węglowy

Cena brutto 79,00

Cena netto 64,23

JOY

okap ścienny

		Szerokość	Model Nr katalogowy Wykończenie	Cena brutto Cena netto
Moc silnika	125 W	90	FJO 902 W XS 110.0065.801 stal szlachetna	549,00 446,34
Liczba biegów	3			
Wydajność w obiegu otwartym	min. 230 m ³ /h max. 400 m ³ /h	60	FJO 602 W XS 110.0065.800 stal szlachetna	499,00 405,69
<small>W obiegu otwartym zgodnie z normą DIN IEC 61591</small>	max. 400 m ³ /h			
Głośność w obiegu otwartym	min. 52 dB(A) re1pW max. 64 dB(A) re1pW			
<small>W obiegu otwartym zgodnie z normą DIN EN 60704-3</small>	max. 64 dB(A) re1pW			
Średnica wylotu powietrza	Ø150/120 mm			
Waga netto / waga brutto	8,3 kg / 10,5 kg (szerokość 90 cm) 7 kg / 8,5 kg (szerokość 60 cm)			
Sterowanie	Mechaniczne (suwakowe)			
Oświetlenie	Halogenowe: 1×28 W			

Filtr aluminiowy przystosowany do mycia w zmywarce
Silnik Energy

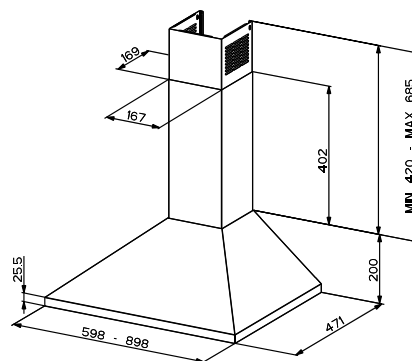

Akcesoria



112.0067.942

Filtr węglowy

Cena brutto 79,00

Cena netto 64,23

BOX

okap do wbudowania w szafkę

		Szerokość	Model Nr katalogowy Wykończenie	Cena brutto Cena netto
Moc silnika	140 W	90	FBOX 901 BI X A 110.0359.785 stal szlachetna	1 199,00 974,80
Liczba biegów	3			
Wydajność w obiegu otwartym	min. 230 m ³ /h max. 400 m ³ /h			
<small>W obiegu otwartym zgodnie z normą DIN IEC 61591</small>	max. 400 m ³ /h			
Głośność w obiegu otwartym	min. 57 dB(A) re1pW max. 69 dB(A) re1pW			
<small>W obiegu otwartym zgodnie z normą DIN EN 60704-3</small>	max. 69 dB(A) re1pW			
Średnica wylotu powietrza	Ø150/120 mm			
Waga netto / waga brutto	5 kg / 6,4 kg			
Sterowanie	Mechaniczne (suwakowe)			
Oświetlenie	Halogenowe: 2×20 W			

Filtr aluminiowy przystosowany do mycia w zmywarce
Silnik Energy

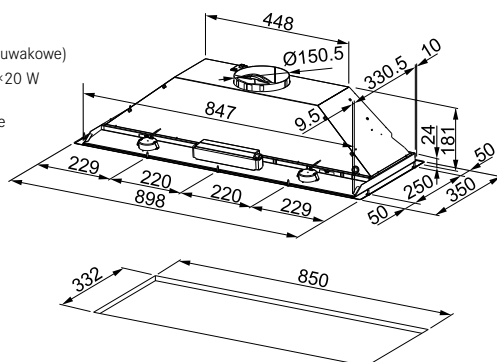

Okapy kuchenne

Do wbudowania w szafkę



Akcesoria



112.0067.942

Filtr węglowy

Cena brutto 79,00

Cena netto 64,23

BOX

okap do wbudowania w szafkę

Moc silnika	140 W	70	FBI 722 XS 110.0200.769 stal szlachetna	Cena brutto 799,00 649,59
Liczba biegów	3			
Wydajność w obiegu otwartym	min. 220 m ³ /h max. 420 m ³ /h	52	FBI 522 XS 110.0200.701 stal szlachetna	749,00 608,94
<small>W obiegu otwartym zgodnie z normą DIN IEC 61591</small>				
Głośność w obiegu otwartym	min. 54 dB(A) re1pW max. 67 dB(A) re1pW			
<small>W obiegu otwartym zgodnie z normą DIN EN 60704-3</small>				
Średnica wylotu powietrza	Ø150/120 mm			
Waga netto / waga brutto	6,3 kg / 7,5 kg (szerokość 70 cm) 5,5 kg / 6,5 kg (szerokość 52 cm)			

Sterowanie Mechaniczne (suwakowe)

Oświetlenie Halogenowe: 2×20 W

Filtr aluminiowy przystosowany do mycia w zmywarce

Silnik Energy

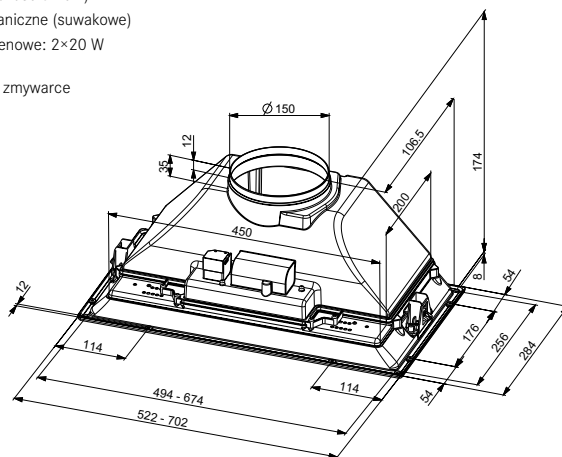

BOX

okap do wbudowania w szafkę

Moc silnika	125 W	70	FBI 712 GR V3 305.0482.701 szary	599,00 486,99
Liczba biegów	3			
Wydajność w obiegu otwartym	min. 175 m ³ /h max. 270 m ³ /h	52	FBI 512 GR V3 305.0482.670 szary	549,00 446,34
<small>W obiegu otwartym zgodnie z normą DIN IEC 61591</small>				
Głośność w obiegu otwartym	min. 55 dB(A) re1pW max. 64 dB(A) re1pW			
<small>W obiegu otwartym zgodnie z normą DIN EN 60704-3</small>				
Średnica wylotu powietrza	Ø150/120 mm			
Waga netto / waga brutto	6,3 kg / 7,5 kg (szerokość 70 cm) 5,5 kg / 6,5 kg (szerokość 52 cm)			

Sterowanie Mechaniczne (suwakowe)

Oświetlenie Halogenowe: 2×28 W

Filtr aluminiowy przystosowany do mycia w zmywarce

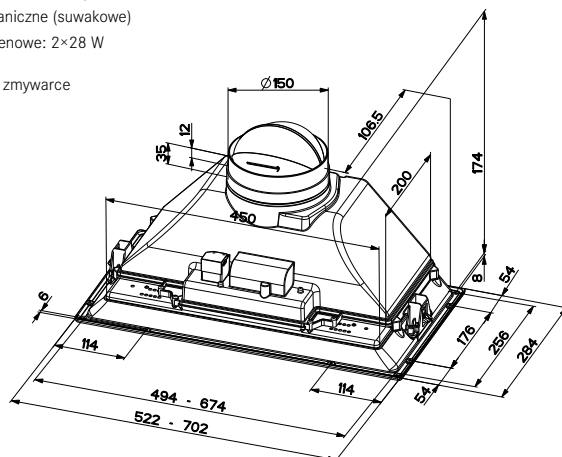

Akcesoria



112.0067.942

Filtr węglowy

Cena brutto 79,00

Cena netto 64,23

Okapy kuchenne

Szufladowe

34 — 35



Akcesoria



112.0067.942

Filtr węglowy

Cena brutto 79,00

Cena netto 64,23

TELESCOPIC

okap szufladowy

Moc silnika	140 W	90	Model Nr katalogowy Wykończenie	Cena brutto Cena netto
Liczba biegów	3			
Wydajność w obiegu otwartym	min. 220 m ³ /h max. 420 m ³ /h		FTC 912 XS 110.0200.670 stal szlachetna / szary	749,00 608,94
Głośność w obiegu otwartym	min. 54 dB(A) re1pW max. 67 dB(A) re1pW			
Średnica wylotu powietrza	Ø150/120 mm			
Waga netto / waga brutto	9,6 kg / 11 kg			
Sterowanie	Mechaniczne (suwakowe)			
Oświetlenie	Halogenowe: 2×28 W			

Filtr aluminiowy przystosowany do mycia w zmywarce

Silnik Energy

Wymienna listwa frontowa

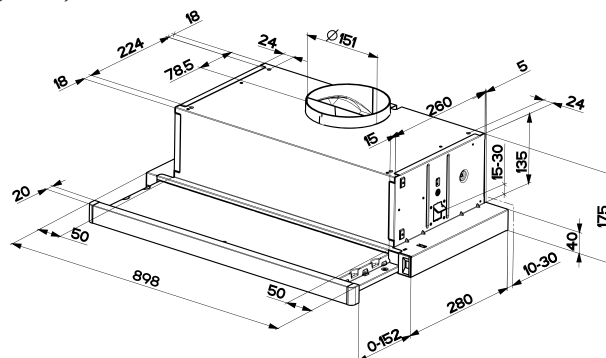

TELESCOPIC

okap szufladowy

Moc silnika	125 W	60	Model Nr katalogowy Wykończenie	Cena brutto Cena netto
Liczba biegów	3			
Wydajność w obiegu otwartym	min. 150 m ³ /h max. 280 m ³ /h	50	FTC 5032 GR/XS V3 315.0482.622 stal szlachetna / szary	399,00 324,39
Głośność w obiegu otwartym	min. 53 dB(A) re1pW max. 65 dB(A) re1pW			
Średnica wylotu powietrza	Ø120 mm	50	FTC 5032 WH V3 315.0482.621 biały	399,00 324,39
Waga netto / waga brutto	7,6 kg / 8,5 kg (szerokość 60 cm) 7,15 kg / 7,92 kg (szerokość 50 cm)			
Sterowanie	Mechaniczne (suwakowe)			
Oświetlenie	Halogenowe: 2×28 W			

Filtr aluminiowy przystosowany do mycia w zmywarce

Wymienna listwa frontowa

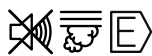
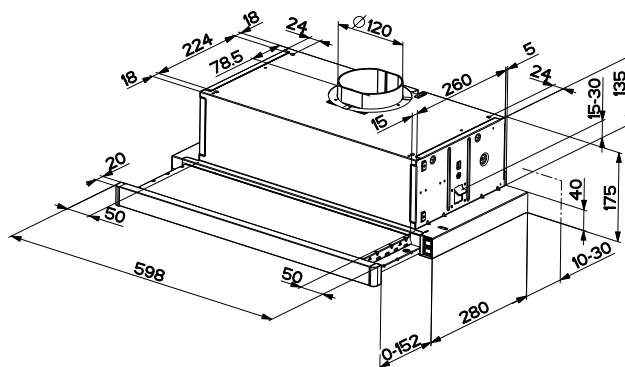

Akcesoria



112.0067.942

Filtr węglowy

Cena brutto 79,00

Cena netto 64,23

Okapy kuchenne

Szufladowe

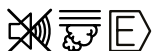

Akcesoria



112.0067.942

Filtr węglowy

Cena brutto 79,00

Cena netto 64,23

TELESCOPIC

okap szufladowy

Moc silnika	125 W	60	Model Nr katalogowy Wykończenie	Cena brutto Cena netto
Liczba biegów	2			
Wydajność w obiegu otwartym	min. 150 m ³ /h max. 280 m ³ /h	60	FTC 6032 2V BK V3 315.0482.623 czarny	399,00 324,39
<small>W obiegu otwartym zgodnie z normą DIN IEC 61591</small>				
Głośność w obiegu otwartym	min. 53 dB(A) re1pW max. 65 dB(A) re1pW	60	FTC 6032 2V WH V3 315.0482.549 biały	399,00 324,39
<small>W obiegu otwartym zgodnie z normą DIN EN 60704-3</small>				
Średnica wylotu powietrza	Ø120 mm			
Waga netto / waga brutto	7,6 kg / 8,5 kg			
Sterowanie	Mechaniczne (przełącznik)			
Oświetlenie	Halogenowe: 2×28 W			

Filtr aluminiowy przystosowany do mycia w zmywarce

Wymienna listwa frontowa

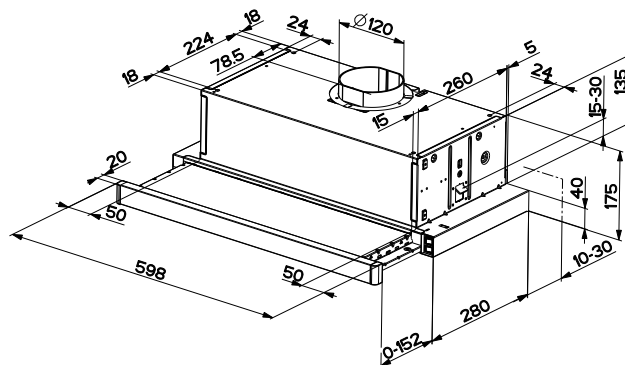

Akcesoria



112.0067.942

Filtr węglowy

Cena brutto 79,00

Cena netto 64,23

TELESCOPIC GLASS

okap szufladowy

Moc silnika	140 W	60	FTC 601 BK GL 110.0439.279 czarne szkło / czarny	699,00 568,29
Liczba biegów	3			
Wydajność w obiegu otwartym	min. 225 m ³ /h max. 380 m ³ /h	60	FTC 601 WH GL 110.0439.277 białe szkło / biały	699,00 568,29
<small>W obiegu otwartym zgodnie z normą DIN IEC 61591</small>				
Głośność w obiegu otwartym	min. 58 dB(A) re1pW max. 69 dB(A) re1pW	60		
<small>W obiegu otwartym zgodnie z normą DIN EN 60704-3</small>				
Średnica wylotu powietrza	Ø120 mm			
Waga netto / waga brutto	7,26 kg / 8,38 kg			
Sterowanie	Mechaniczne (suwakowe)			
Oświetlenie	LED: 2×1 W (3000K)			

Filtr aluminiowy przystosowany do mycia w zmywarce

Silnik Energy

Obudowa w kolorze czarnym lub białym

Wymienna listwa frontowa

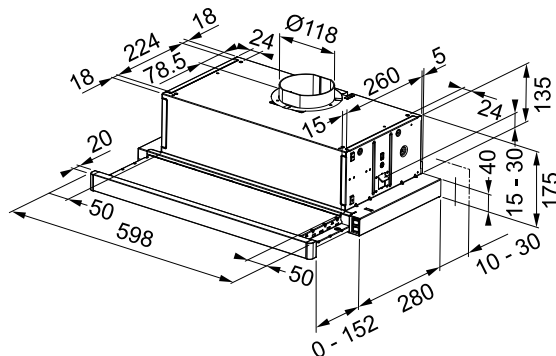



Akcesoria



112.0067.942

Filtr węglowy

Cena brutto 79,00

Cena netto 64,23

TELESCOPIC INOX

okap szufladowy

Szerokość

60

Model

Nr katalogowy

Wykończenie

FTC 601 GR XS

110.0439.278

stal szlachetna / szary

Cena brutto

Cena netto

599,00

486,99

Moc silnika

140 W

Liczba biegów

3

Wydajność w obiegu otwartym

min. 225 m³/h

max. 380 m³/h

Głośność w obiegu otwartym

min. 58 dB(A) re1pW

max. 69 dB(A) re1pW

Średnica wylotu powietrza

ø120 mm

Waga netto / waga brutto

7,07 kg / 8,33 kg

Sterowanie

Mechaniczne (suwakowe)

Oświetlenie

LED: 2×1 W (3000K)

Filtr aluminiowy przystosowany do mycia w zmywarce

Silnik Energy

Obudowa w kolorze szarym

Wymienna listwa frontowa



Tabela techniczna okapów kuchennych

Okapy ścienne

Rodzina	TUNNEL LED	TURN	EVO	COUNTRY SCOTLAND	COUNTRY LIVERPOOL	
Model	FTU 3807-P W XS 90 H	FTU 3805 XS	FPJ 915 V BK A FPJ 815 V BK A FPJ 615 V BK A FPJ 915 V WH A FPJ 815 V WH A FPJ 615 V WH A	FCS 902	FCL 912	
FUN	110.0378.747	110.0203.224	110.0361.902 330.0499.580 110.0361.890 110.0361.907 330.0499.631 110.0361.903	110.0185.369	110.0185.368	
Szerokość	37 cm	37 cm	90 cm 80 cm 60 cm	90 cm	90 cm	
Wykończenie	Stal szlachetna	Stal szlachetna	Czarne szkło Białe szkło	Kremowy	Kremowy	
Sterowanie	Elektroniczne z wyświetlaczem cyfrowym	Soft Touch	Touch Control	Mechaniczne (suwakowe)	Mechaniczne (suwakowe)	
Liczba biegów	3 biegi + Int	3 biegi + Int	3 biegi	3 biegi	3 biegi	
Wydajność w obiegu otwartym zgodnie z normą DIN IEC 61591 [m ³ /h]	min.	280	235	300	265	150
	max.	550	500	560	410	285
	int.	660	590			
Głośność w obiegu otwartym zgodnie z normą DIN EN 60704-3 [dB(A) re1pW]	min.	53	45	59	49	48
	max.	67	64	69	61	64
	int.	70	67			
Moc silnika [W]	270 W	250 W	140 W	125 W	135 W	
Typ silnika	Energy	Energy	Energy	Energy	Energy	
Oświetlenie	LED: 2 × 1 W (4000K), przyciemniane oświetlenie	Halogenowe: 2 × 20 W	LED: 2 × 1 W (4000 K)	Halogenowe: 2 × 28 W	Halogenowe: 2 × 28 W	
Etykieta energetyczna						
Klasa energetyczna EEC	B	C	C	E	E	
Silnik	A	C	D	F	F	
Oświetlenie	A	E	A	G	G	
Filtrowanie tłuszczu	B	C	G	B	C	
Głośność (dB)	67	64	69	61	64	
Zużycie (kWh/rok)	57,5	124,1	81	117	117	
Waga netto/brutto [kg]	15,9 / 22,6	12,8 / 18,7	13,9 / 17,27 13,9 / 17,27 11,5 / 15,3	12,7 / 19,5	12,5 / 18,1	
Średnica wylotu powietrza [mm]	ø150/120	ø150/120	ø150/120	ø150/120	ø120	
Filtr przeciw tłuszczowy	Aluminiowy przystosowany do mycia w zmywarce	Aluminiowy przystosowany do mycia w zmywarce	Metalowy przystosowany do mycia w zmywarce	Aluminiowy przystosowany do mycia w zmywarce	Aluminiowy przystosowany do mycia w zmywarce	
Filtry węglowe – wyposażenie dodatkowe (FUN)	112.0016.756 112.0174.992	112.0016.756 112.0174.992	112.0016.755 112.0174.994	112.0016.755 112.0174.994	112.0016.757	
Zasysanie krawędziowe	Tak	Nie	Tak	Nie	Nie	
Wyłącznik czasowy	Tak	Nie	Nie	Nie	Nie	
Funkcja ciągłej wentylacji	Tak	Nie	Nie	Nie	Nie	
Wskaźnik nasycenia filtrów	Tak	Nie	Nie	Nie	Nie	

Tabela techniczna okapów kuchennych

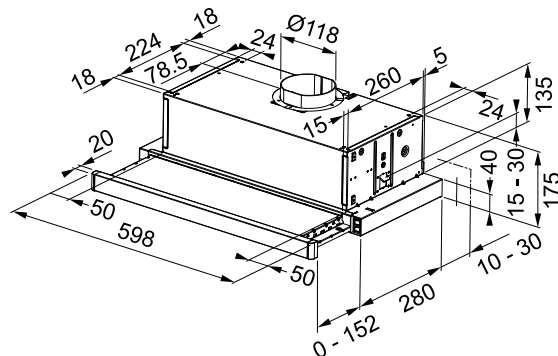
Okapy szufladowe

Rodzina	TELESCOPIC	TELESCOPIC	TELESCOPIC	TELESCOPIC GLASS	TELESCOPIC INOX
Model	FTC 912 XS	FTC 6032 GR/XS V2 FTC 5032 GR/XS V3 FTC 5032 WH V3	FTC 6032 2V BK V3 FTC 6032 2V WH V3	FTC 601 BK GL FTC 601 WH GL	FTC 601 GR XS
FUN	110.0200.670	110.0435.500 315.0482.622 315.0482.621	315.0482.623 315.0482.549	110.0439.279 110.0439.277	110.0439.278
Szerokość	90 cm	60 cm 50 cm	60 cm	60 cm	60 cm
Wykończenie	Stal szlachetna / szary	Stal szlachetna / szary Biały	Czarny Biały	Czarne szkło / czarny Białe szkło / biały	Stal szlachetna / szary
Sterowanie	Mechaniczne (suwakowe)	Mechaniczne (suwakowe)	Mechaniczne (przełącznik)	Mechaniczne (suwakowe)	Mechaniczne (suwakowe)
Liczba biegów	3 biegi	3 biegi	2 biegi	3 biegi	3 biegi
Wydajność w obiegu otwartym zgodnie z normą DIN IEC 61591 [m³/h]	min.	220	150	150	225
	max.	420	280	280	380
	int.				
Głośność w obiegu otwartym zgodnie z normą DIN EN 60704-3 [dB(A) re1pW]	min.	54	53	53	58
	max.	67	65	65	69
	int.				
Moc silnika [W]	140 W	125 W	125 W	140 W	140 W
Typ silnika	Energy			Energy	Energy
Oświetlenie	Halogenowe: 2 × 28 W	Halogenowe: 2 × 28 W	Halogenowe: 2 × 28 W	LED: 2 × 1 W (3000K)	LED: 2 × 1 W (3000K)
Etykieta energetyczna					
Klasa energetyczna EEC	E	E	E	D	D
Silnik	E	F	F	E	E
Oświetlenie	G	G	G	A	A
Filtrowanie tłuszczu	C	C	C	C	C
Głośność (dB)	67	65	65	69	69
Zużycie (kWh/rok)	107,3	115,1	115,1	85,4	85,4
Waga netto/brutto [kg]	9,6 / 11	7,6 / 8,5 7,15 / 7,92	7,6 / 8,5	7,26 / 8,38	7,07 / 8,33
Średnica wylotu powietrza [mm]	ø150/120	ø120	ø120	ø120	ø120
Filtr przeciw tłuszczowy	Aluminiowy przystosowany do mycia w zmywarce	Aluminiowy przystosowany do mycia w zmywarce	Aluminiowy przystosowany do mycia w zmywarce	Aluminiowy przystosowany do mycia w zmywarce	Aluminiowy przystosowany do mycia w zmywarce
Filtry węglowe – wyposażenie dodatkowe (FUN)	112.0067.942	112.0067.942	112.0067.942	112.0067.942	112.0067.942
Zasysanie krawędziowe	Nie	Nie	Nie	Nie	Nie
Wyłącznik czasowy	Nie	Nie	Nie	Nie	Nie
Funkcja ciągłej wentylacji	Nie	Nie	Nie	Nie	Nie
Wskaźnik nasycenia filtrów	Nie	Nie	Nie	Nie	Nie

Okapy wyspowe

TUNNEL LED	PLANAR	GLASS LINEAR LED	NEPTUN LED
FTU 3807 I XS 77H	FPL 457 I XS 645 H	FGL 915 I XS LED	FNE 905 I XS LED
110.0361.049	110.0275.412	110.0389.077	110.0389.065
37 cm	45 cm	90 cm	90 cm
Stal szlachetna	Stal szlachetna	Stal szlachetna / szkło	Stal szlachetna / czarne szkło
Elektroniczne z wyświetlaczem cyfrowym	Elektroniczne z wyświetlaczem cyfrowym	Soft Touch	Soft Touch
3 biegi + Int	3 biegi + Int	3 biegi + Int	3 biegi + Int
280	345	255	315
560	610	540	610
660	700	650	685
52	56	45	54
65	67	63	67
68	70	69	70
270 W	275 W	250 W	250 W
Energy		Energy	Energy
LED: 2 × 1 W (4000K), przyciemniane oświetlenie	Halogenowe: 4 × 20 W, przyciemniane oświetlenie	LED: 4 × 1 W (4000K)	LED: 4 × 1 W (4000 K)
B	D	C	C
B	C	C	C
A	F	A	A
B	B	C	C
65	67	63	67
69,1	159,5	103,3	96,7
27,5 / 34,2	30,1 / 39,3	37,2 / 43	27,1 / 36,4
∅150/120	∅150/120	∅150/120	∅150/120
Aluminiowy przystosowany do mycia w zmywarce	Metalowy przystosowany do mycia w zmywarce	Aluminiowy przystosowany do mycia w zmywarce	Aluminiowy przystosowany do mycia w zmywarce
112.0016.756 112.0174.992	112.0016.756 112.0174.992	112.0016.756 112.0174.992	112.0016.756 112.0174.992
Tak	Tak	Nie	Nie
Tak	Tak	Nie	Nie
Tak	Tak	Nie	Nie
Tak	Tak	Nie	Nie

Okapy do wbudowania w szafkę

BOX	BOX	BOX
FBOX 901 BI X A	FBI 722 XS FBI 522 XS	FBI 712 GR V3 FBI 512 GR V3
110.0359.785	110.0200.769 110.0200.701	305.0482.701 305.0482.670
90 cm	70 cm 52 cm	70 cm 52 cm
Stal szlachetna	Stal szlachetna	Szary
Mechaniczne (suwakowe)	Mechaniczne (suwakowe)	Mechaniczne (suwakowe)
3 biegi	3 biegi	3 biegi
230	220	175
400	420	270
57	54	55
69	67	64
140 W	140 W	125 W
Energy	Energy	
Halogenowe: 2 × 20 W	Halogenowe: 2 × 20 W	Halogenowe: 2 × 28 W
E	E	E
F	E	F
E	E	G
B	C	C
69	67	64
113,6	108,9	105,9
5 / 6,4	6,3 / 7,5 5,5 / 6,5	6,3 / 7,5 5,5 / 6,5
∅150/120	∅150/120	∅150/120
Aluminiowy przystosowany do mycia w zmywarce	Aluminiowy przystosowany do mycia w zmywarce	Aluminiowy przystosowany do mycia w zmywarce
112.0067.942	112.0067.942	112.0067.942
Nie	Nie	Nie
Nie	Nie	Nie
Nie	Nie	Nie
Nie	Nie	Nie

Zlewozmywaki stalowe wbudowywane i montowane na równi z blatem

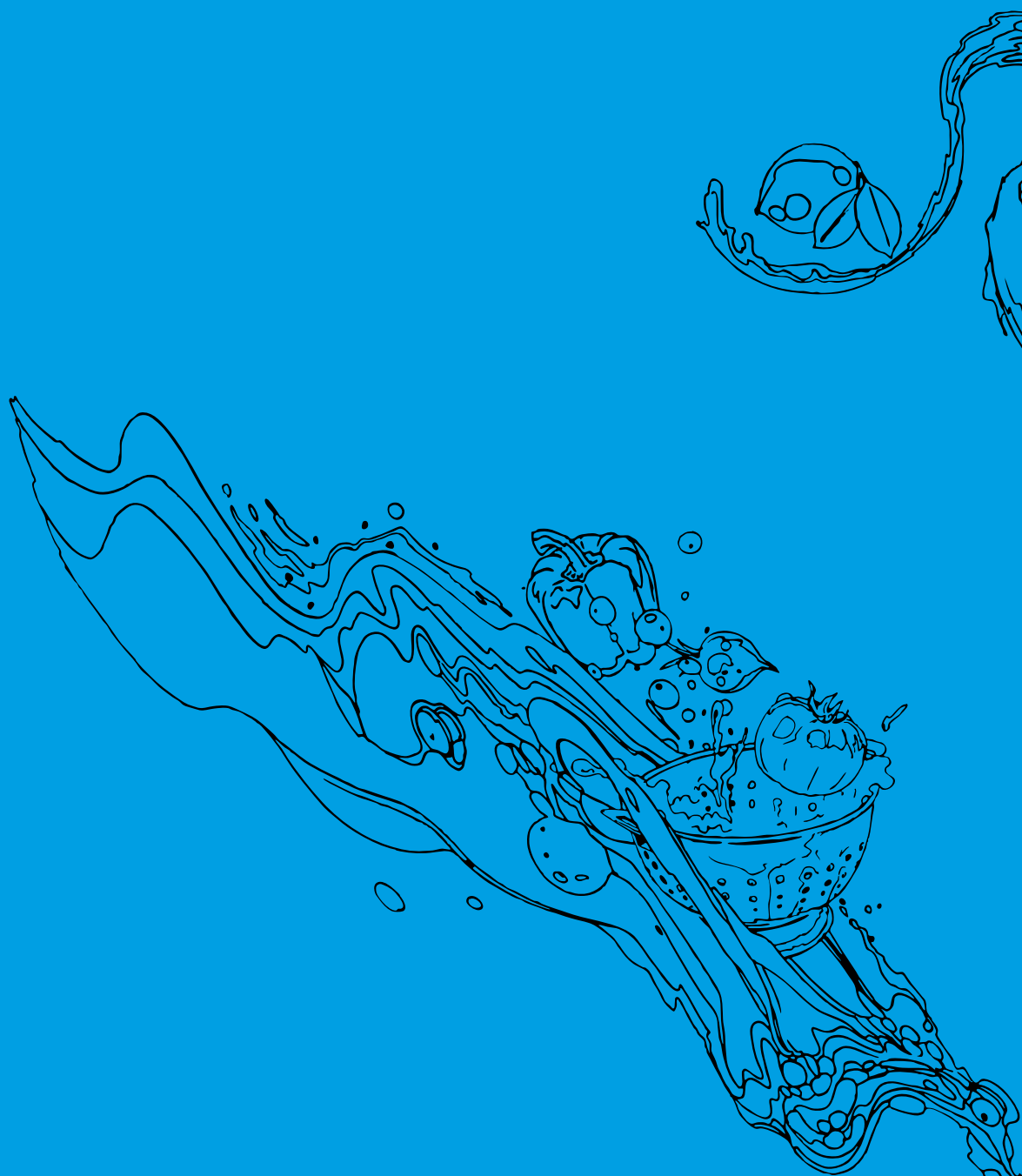

- 59 Baltic
- 59 Colibri
- 56-57 Euroform
- 62-63 Eurostar
- 51-52 Planar
- 63 Plus 610-60
- 60-61 Polar
- 58 Rambla
- 53 Smart
- 55 Spark

ZLEWOCZYWKI STALOWE
WBUDOWYWANE I MONTOWANE
NA RÓWNI Z BIAŁEM

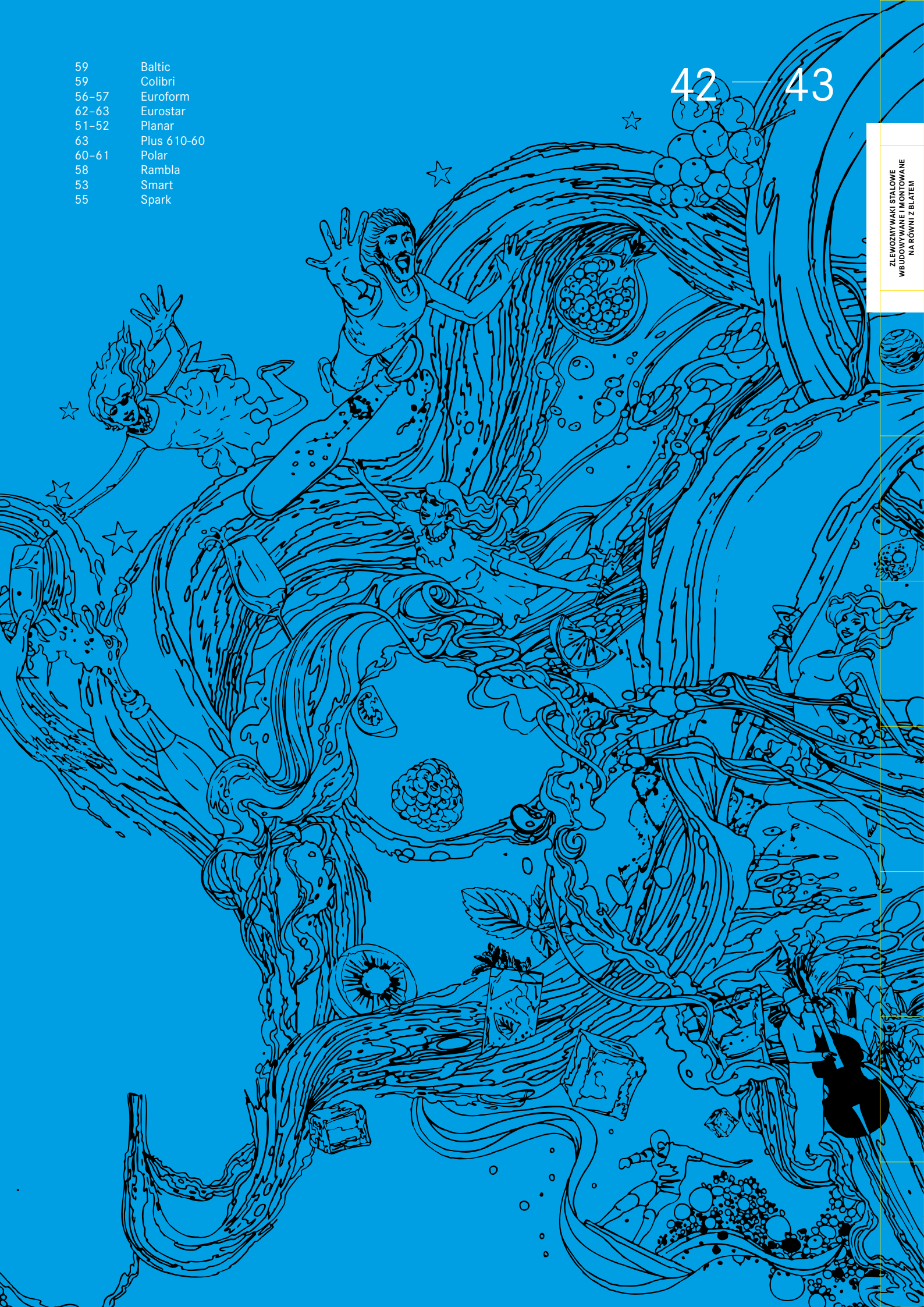





Zlewozmywaki stalowe wbudowywane

Stal szlachetna – wyjątkowy materiał

Stal szlachetna od lat wykorzystywana jest przez FRANKE do produkcji zlewozmywaków. Konsumenci na całym świecie najchętniej wybierają zlewozmywaki wykonane właśnie z tego materiału, ze względu na jego właściwości.

Stal szlachetna, z której wykonywane są zlewozmywaki FRANKE jest absolutnie nierdzewna, odporna na wysokie temperatury oraz kwasy i zasady używane w gospodarstwach domowych.



Zlewozmywaki wbudowywane

Klasyczny montaż zlewozmywaków wbudowywanych w blat o dowolnych właściwościach i parametrach. Zlewozmywak jest wpuszczany do podbudowy, czyli otworu pomiędzy zewnętrznymi płaszczyznami szafki kuchennej. Wypukłe krawędzie zlewozmywaka opierają się o blat i idealnie przylegają do blatu.



Zlewozmywaki montowane na równi z blatem

Montaż komory na równi z blatem wymaga właściwego przygotowania powierzchni blatu kuchennego. Komorę przytwierdza się w wyfrezowanym odpowiednio otworze, a przestrzeń pomiędzy blatem, a komorą wypełnia się masą silikonową, aby zapewnić stabilne połączenie. Ten sposób montażu najkorzystniej prezentuje się w blatach z naturalnego kamienia lub nowoczesnych blatach kompozytowych.

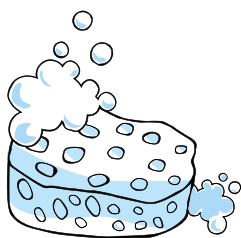

Higieniczna powierzchnia

Powierzchnia pozbawiona porów zapobiega gromadzeniu się zanieczyszczeń i rozwojowi bakterii, dzięki temu jest ona higieniczna i łatwo można ją wyczyścić.

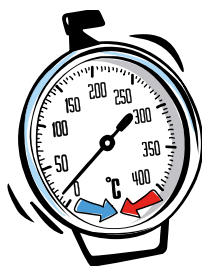

Odporność na temperaturę

Zlewozmywaki stalowe odporne są na wysoką temperaturę jak również szoki termiczne, nagły spadek lub wzrost temperatury.



Materiał ekologiczny

Po przetopieniu stal może być ponownie wykorzystana.



Ukryty przelew

Ułatwia utrzymanie czystości, a jednocześnie idealnie komponuje się z prostą linią nowoczesnego zlewozmywaka.

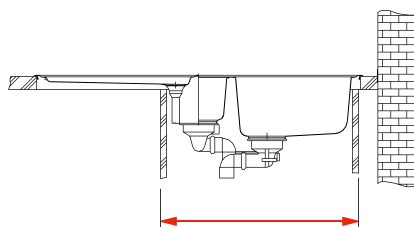

Podbudowa

Podbudowa to odległość pomiędzy zewnętrznymi płaszczyznami szafki kuchennej, w którą montujemy zlewozmywak.



Gwarancja

Gwarantujemy, że zlewozmywaki FRANKE to najwyższa jakość i komfort użytkowania, dlatego nasze produkty posiadają 15 lat gwarancji.

SlimTOP

Slim Top

Płaskie krawędzie Slim Top umożliwiają wbudowanie zlewozmywaka w blat lub montaż na równi z blatem. W przypadku montażu wbudowanego płaska krawędź zlewozmywaka idealnie przylega do blatu kuchennego, wystając ponad jego poziom jedynie o grubość stali.

Zlewozmywak montowany na równi z blatem przytwierdza się w odpowiednio wyfrezowanym otworze oraz dodatkowo uszczelnia aby zapewnić stabilne połączenie.

Rodzaje wykończeń

Stal szlachetna, z której produkowane są zlewozmywaki FRANKE, występuje w dwóch wykończeniach powierzchni:



jedwab, najbardziej klasyczna i elegancka



len, pomocna w utrzymaniu czystości

Przegląd zlewozmywaków stalowych

80 cm

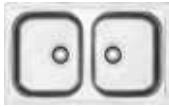

Euroform 620-78
EFN 620-78
EFL 620-78
str. 57

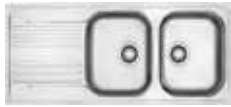

Euroform 621
EFN 621
EFL 621
str. 57



Colibri CIN 620
CIL 620
str. 59



Baltic 620
BTN 620
BTL 620
str. 59



60 cm



Planar 251
PPX 251
str. 51



Planar 211
PPX 211
str. 51



Planar 260
PPX 260
str. 51



Planar 210-58
PPX 210-58
str. 52



Smart 651
SRX 651
SRL 651
str. 53



Smart 611-86 XL
SRX 611-86 XL
SRL 611-86 XL
str. 53



Spark 651 plus *nowość*
SKX 651
str. 55



Euroform 651-78
EFN 651-78
EFL 651-78
str. 57



Polar 651-78
PXN 651-78
PXL 651-78
str. 60



Plus 610-60
PLX 610-60
str. 63



50 cm



Euroform 614-78
EFN 614-78
EFL 614-78
str. 56



Baltic 614
BTN 614
BTL 614
str. 59



Wykończenie



stal szlachetna jedwab



stal szlachetna len

45 cm



Planar 210-44
PPX 210-44
str. 52



Spark 611
SKX 611
SKL 611
str. 55



Rambla 611i
PMN 611 i
PML 611 i
str. 58



Rambla 610-38
RAN 610-38 N
RAL 610-38 N
str. 58



Rambla 610-41
PMN 610-41
PML 610-41
str. 58



Polar 611-78
PXN 611-78
PXL 611-78
str. 60



Polar 611-60
PXN 611-60
PXL 611-60
str. 60



Polar 611-71
PXN 611-71
PXL 611-71
str. 61



Polar 611-57
PXN 611-57
PXL 611-57
str. 61



Eurostar 614 i Nova
ETN 614 i
ETL 614 i
str. 62



Eurostar 614 Nova
ETN 614
ETL 614
str. 62



40 cm



Eurostar 611-56
ETN 611-56
ETL 611-56
str. 63



Eurostar 610 i
ETN 610 i
ETL 610 i
str. 63



Eurostar 610
ETX 610
str. 62



Spark 651 E *nowość*
SKX 651 E
SKL 651 E
str. 55



Polar 612 E
PXN 612 E
PXL 612 E
str. 61



30 cm

Narożne

Wykończenie



stal szlachetna jedwab



stal szlachetna len

Zlewozmywaki stalowe

Wbudowywane i montowane na równi z blatem



Akcesoria do zlewozmywaków PLANAR



1

112.0042.960
Wkładka ociekowa w desce
stal szlachetna
230 × 426 × 80 mm
Cena brutto 399,00
Cena netto 324,39

2

112.0016.488
Deska kuchenna
polietylen
230 × 426 × 16 mm
Cena brutto 249,00
Cena netto 202,44



Aksesoria dodatkowe

- 1 Wkładka ociekowa
- 2 Deska kuchenna

PLANAR 251

Wymiary zewnętrzne	1000 × 512 mm
Rozmiary komór	340 × 410 × 200 mm 160 × 410 × 155 mm
Wycięcie	wg szablonu
Liczba otworów	2
Korek automatyczny	tak, pokrętko kwadratowe, stal szlachetna jedwab



Szerokość	Model	Cena brutto
	Nr katalogowy Wykończenie	Cena netto
60	PPX 251	3 299,00
	127.0203.467 komora z lewej 127.0203.468 komora z prawej stal szlachetna jedwab	2 682,11

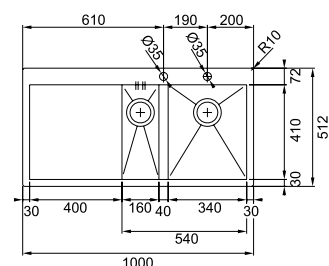

Aksesoria dodatkowe

- 1 Wkładka ociekowa
- 2 Deska kuchenna

PLANAR 211

Wymiary zewnętrzne	1000 × 512 mm
Rozmiar komory	470 × 410 × 200 mm
Wycięcie	wg szablonu
Liczba otworów	2
Korek automatyczny	tak, pokrętko kwadratowe, stal szlachetna jedwab



60	PPX 211	2 999,00
	127.0203.464 komora z lewej 127.0203.465 komora z prawej stal szlachetna jedwab	2 438,21

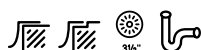
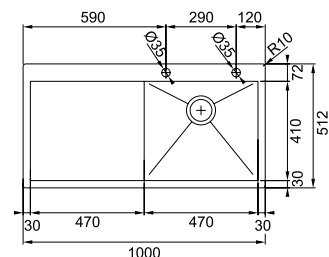

Aksesoria dodatkowe

- 1 Wkładka ociekowa
- 2 Deska kuchenna

PLANAR 260

Wymiary zewnętrzne	600 × 512 mm
Rozmiary komór	340 × 410 × 200 mm 160 × 410 × 155 mm
Wycięcie	wg szablonu
Liczba otworów	2
Korek automatyczny	tak, pokrętko kwadratowe, stal szlachetna jedwab



60 80*	PPX 260	2 999,00
	127.0198.354 stal szlachetna jedwab	2 438,21

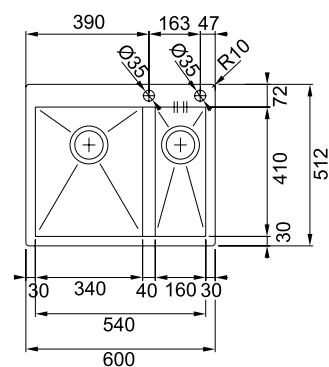

* w przypadku montażu przy ścianie minimalna szerokość podbudowy 80 cm

Zlewozmywaki stalowe

Wbudowywane i montowane na równi z blatem

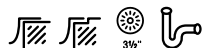

Akcesoria dodatkowe

- 1 Wkładka ociekowa
- 2 Deska kuchenna

PLANAR 210-58

Wymiary zewnętrzne	580 × 512 mm
Rozmiar komory	520 × 410 × 200 mm
Wycięcie	wg szablonu
Liczba otworów	2
Korek automatyczny	tak, pokrętło kwadratowe, stal szlachetna jedwab



UKRYTY
PRZELEW

SlimTOP

MONTAŻ WBUDOWYWANY
LUB NA RÓWNI Z BLATEM

Szerokość

60

Model

Nr katalogowy
Wykończenie

Cena brutto
Cena netto

PPX 210-58	2 399,00
127.0203.469	1 950,41
stal szlachetna jedwab	

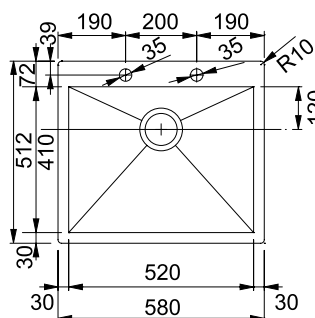

PLANAR 210-44

Wymiary zewnętrzne	440 × 512 mm
Rozmiar komory	380 × 410 × 200 mm
Wycięcie	wg szablonu
Liczba otworów	2
Korek automatyczny	tak, pokrętło kwadratowe, stal szlachetna jedwab



UKRYTY
PRZELEW

SlimTOP

MONTAŻ WBUDOWYWANY
LUB NA RÓWNI Z BLATEM

45

PPX 210-44

127.0203.470

stal szlachetna jedwab

2 199,00

1 787,80

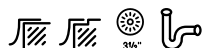
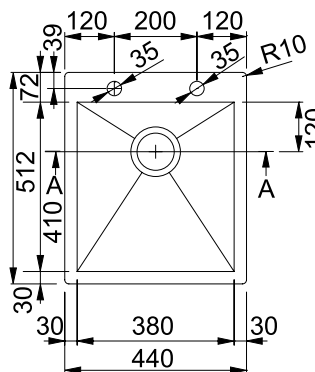

Akcesoria dodatkowe

- 1 Wkładka ociekowa
- 2 Deska kuchenna

Zlewozmywaki stalowe

52 — 53

Wbudowywane



SMART 651

Wymiary zewnętrzne	1000 × 500 mm
Rozmiary komór	340 × 400 × 190 mm 160 × 300 × 120 mm
Wycięcie	980 × 480 mm
Liczba otworów	2
Korek automatyczny	tak, pokrętło okrągłe, stal szlachetna jedwab

Szerokość	Model Nr katalogowy Wykończenie	Cena brutto Cena netto
60	SRX 651 101.0368.322 stal szlachetna jedwab	799,00 649,59
60	SRL 651 101.0368.326 stal szlachetna len	849,00 690,24



Akcesoria



112.0285.247

Deska do krojenia z powłoką Sanitized®
tworzywo sztuczne
255 × 428 mm

Cena brutto 199,00
Cena netto 161,79



UKRYTY
PRZELEW

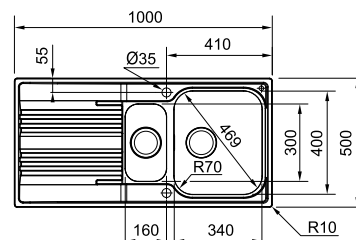

SMART 611-86 XL

Wymiary zewnętrzne	860 × 500 mm
Rozmiar komory	450 × 400 × 190 mm
Wycięcie	840 × 480 mm
Liczba otworów	2
Korek automatyczny	tak, pokrętło okrągłe, stal szlachetna jedwab

60	SRX 611-86 XL 101.0368.321 stal szlachetna jedwab	699,00 568,29
60	SRL 611-86 XL 101.0368.324 stal szlachetna len	749,00 608,94



Akcesoria



112.0285.247

Deska do krojenia z powłoką Sanitized®
tworzywo sztuczne
255 × 428 mm

Cena brutto 199,00
Cena netto 161,79



UKRYTY
PRZELEW

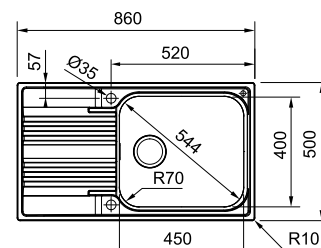

Zlewozmywaki stalowe

Wbudowywane



Akcesoria do zlewozmywaków SPARK



1

112.0006.138
Wkładka ociekowa
stal szlachetna
200 × 264 × 70 mm
Cena brutto 199,00
Cena netto 161,79



2

112.0008.436
Deska kuchenna
polietylen
200 × 264 × 70mm
Cena brutto 249,00
Cena netto 202,44



SPARK 651 E nowość

Wymiary zewnętrzne 960 × 500 mm
Rozmiary komór 400 × 381 × 150 mm
 288 × 247 × 80 mm
Wycięcie wg szablonu
Liczba otworów 1

Szerokość

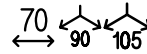
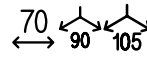

Model
 Nr katalogowy
 Wykończenie

Cena brutto
 Cena netto

SKX 651 E 101.0497.698 stal szlachetna jedwab	719,00 584,55
SKL 651 E 101.0497.699 stal szlachetna len	789,00 641,46



Aksesoria dodatkowe

- 1 Wkładka ociekowa
- 2 Deska kuchenna

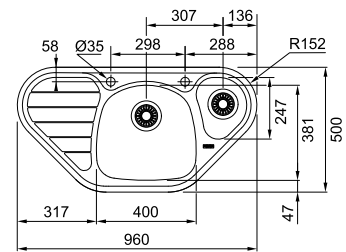
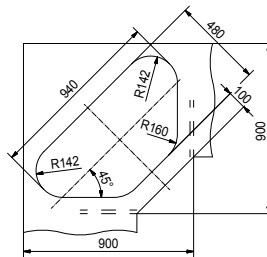

SPARK 651 PLUS nowość

Wymiary zewnętrzne 1000 × 500 mm
Rozmiary komór 340 × 420 × 160 mm
 170 × 280 × 80 mm
Wycięcie 980 × 480 mm



SKX 651
 101.0497.695
 stal szlachetna jedwab

649,00
 527,64

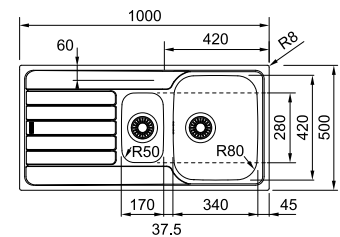

SPARK 611

Wymiary zewnętrzne 860 × 500 mm
Rozmiar komory 340 × 420 × 160 mm
Wycięcie 840 × 480 mm



SKX 611
 101.0331.024
 stal szlachetna jedwab

549,00
 446,34

SKL 611
 101.0331.025
 stal szlachetna len

599,00
 486,99

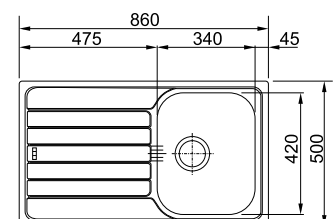

Zlewozmywaki stalowe

Wbudowywane



EUROFORM 6 14-78

Wymiary zewnętrzne	780 × 475 mm
Rozmiar komory	355 × 395 × 145 mm
Wycięcie	760 × 455 mm

	Szerokość	Model Nr katalogowy Wykończenie	Cena brutto Cena netto
	50	EFN 6 14-78 101.0058.088 stal szlachetna jedwab	369,00 300,00
	50	EFL 6 14-78 101.0058.089 stal szlachetna len	449,00 365,04

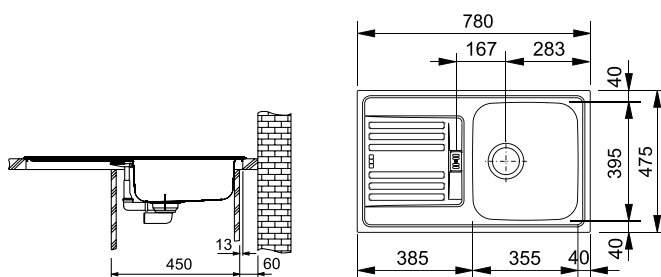



EUROFORM 620-78

Wymiary zewnętrzne 780 × 475 mm
Rozmiary komór 335 × 395 × 150 mm (× 2)
Wycięcie 760 × 455 mm

Szerokość

80

80

Model
 Nr katalogowy
 Wykończenie

Cena brutto
 Cena netto

EFN 620-78
 101.0060.580
 stal szlachetna jedwab

499,00
 405,69

EFL 620-78
 101.0060.609
 stal szlachetna len

599,00
 486,99

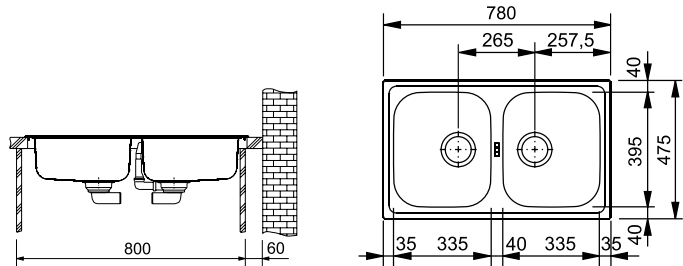

EUROFORM 651-78

Wymiary zewnętrzne 780 × 475 mm
Rozmiary komór 355 × 395 × 150 mm
 150 × 300 × 65 mm
Wycięcie 760 × 455 mm

60

60

EFN 651-78
 101.0060.612
 stal szlachetna jedwab

499,00
 405,69

EFL 651-78
 101.0060.613
 stal szlachetna len

549,00
 446,34

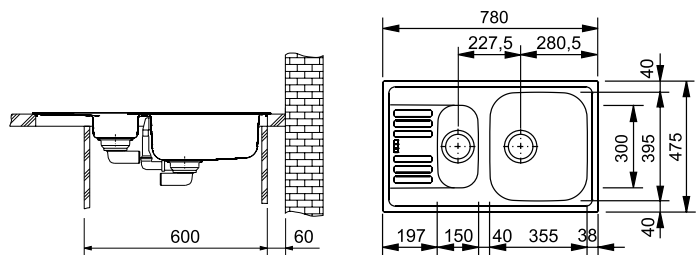

EUROFORM 621

Wymiary zewnętrzne 1160 × 475 mm
Rozmiary komór 335 × 395 × 150 mm (× 2)
Wycięcie 1140 × 455 mm

80

80

EFN 621
 101.0060.610
 stal szlachetna jedwab

619,00
 503,25

EFL 621
 101.0060.611
 stal szlachetna len

699,00
 568,29

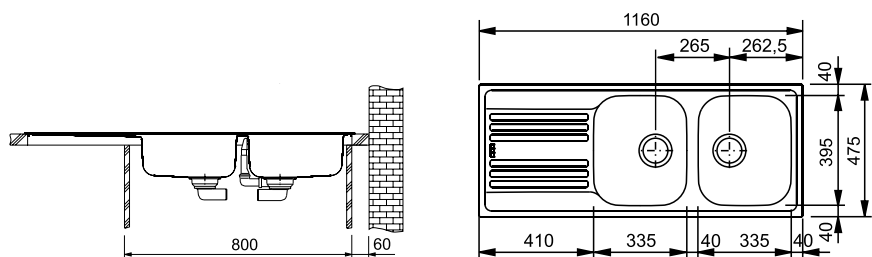

Zlewozmywaki stalowe

Wbudowywane



RAMBLA 6111

Wymiary zewnętrzne 770 × 500 mm
Rozmiar komory ø410 × 145 mm
Wycięcie wg szablonu

Szerokość

45

45

Model
 Nr katalogowy
 Wykończenie

Cena brutto
 Cena netto

PMN 611 i
 101.0058.093
 stal szlachetna jedwab

299,00
 243,09

PML 611 i
 101.0058.207
 stal szlachetna len

349,00
 283,74

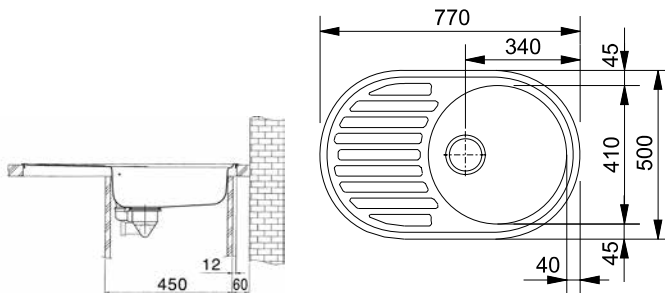

RAMBLA 610-38

Wymiary zewnętrzne ø430 mm
Rozmiar komory ø380 × 180 mm
Wycięcie wg szablonu

45

45

RAN 610-38 N
 101.0067.207
 stal szlachetna jedwab

269,00
 218,70

RAL 610-38 N
 101.0067.209
 stal szlachetna len

319,00
 259,35



RAMBLA 610-41

Wymiary zewnętrzne ø510 mm
Rozmiar komory ø410 × 160 mm
Wycięcie wg szablonu
Liczba otworów 1

45

45

PMN 610-41
 101.0288.934
 stal szlachetna jedwab

239,00
 194,31

PML 610-41
 101.0288.935
 stal szlachetna len

289,00
 234,96

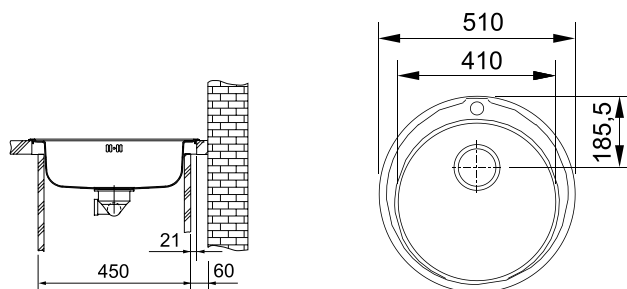



COLIBRI

Wymiary zewnętrzne	780 × 435 mm
Rozmiary komór	340 × 370 × 140 mm (× 2)
Wycięcie	760 × 415 mm

Szerokość

80

80

Model
Nr katalogowy
Wykończenie

Cena brutto
Cena netto

CIN 620 101.0294.266 stal szlachetna jedwab	329,00 267,48
CIL 620 101.0294.268 stal szlachetna len	379,00 308,13

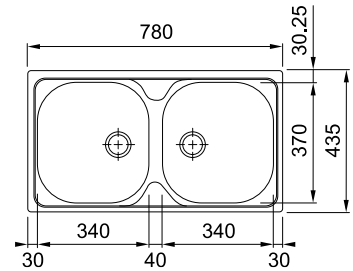

BALTIC 614



Wymiary zewnętrzne	790 × 440 mm
Rozmiar komór	340 × 365 × 140 mm
Wycięcie	wg szablonu

50

50

BTN 614
101.0056.784
stal szlachetna jedwab

199,00
161,79

BTL 614
101.0056.787
stal szlachetna len

249,00
202,44

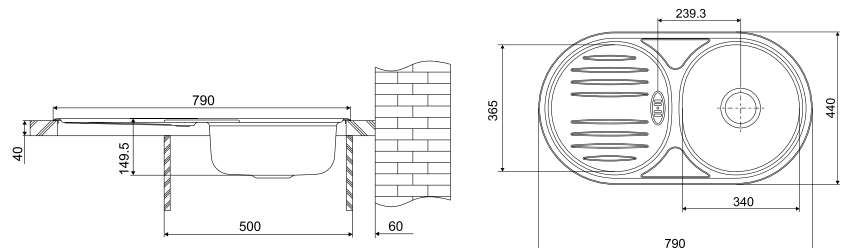

BALTIC 620



Wymiary zewnętrzne	790 × 440 mm
Rozmiary komór	340 × 365 × 140 mm (× 2)
Wycięcie	wg szablonu

80

80

BTN 620
101.0056.786
stal szlachetna jedwab

239,00
194,31

BTL 620
101.0056.788
stal szlachetna len

299,00
243,09

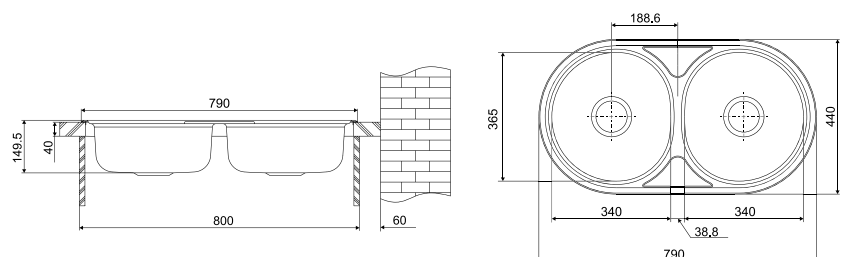

* Brak przelewu w ścianie komór. Jedna z komór pełni funkcję przelewu.

Zlewozmywaki stalowe

Wbudowywane



POLAR 65 1-78

Wymiary zewnętrzne	780 × 490 mm
Rozmiar komór	350 × 410 × 175 mm 172 × 310 × 70 mm
Wycięcie	760 × 470 mm

Szerokość	Model Nr katalogowy Wykończenie	Cena brutto Cena netto
60 80*	PXN 65 1-78 101.0251.314 stal szlachetna jedwab	339,00 275,61
60 80*	PXL 65 1-78 101.0251.315 stal szlachetna len	359,00 291,87

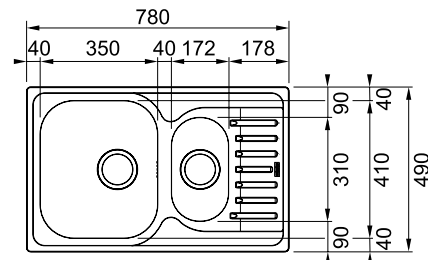

* w przypadku montażu przy ścianie minimalna szerokość podbudowy 80 cm



POLAR 61 1-78

Wymiary zewnętrzne	780 × 490 mm
Rozmiar komór	350 × 410 × 175 mm
Wycięcie	760 × 470 mm

45 50*	PXN 61 1-78 101.0251.296 stal szlachetna jedwab	289,00 234,96
45 50*	PXL 61 1-78 101.0251.297 stal szlachetna len	319,00 259,35

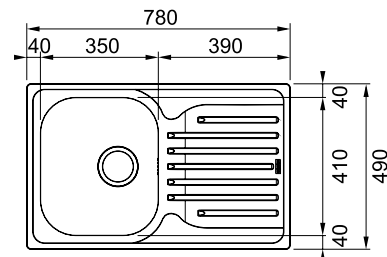

* w przypadku montażu przy ścianie minimalna szerokość podbudowy 50 cm



POLAR 61 1-60

Wymiary zewnętrzne	615 × 490 mm
Rozmiar komory	350 × 410 × 175 mm
Wycięcie	595 × 470 mm

45 50*	PXN 61 1-60 101.0251.239 stal szlachetna jedwab	259,00 210,57
45 50*	PXL 61 1-60 101.0251.295 stal szlachetna len	289,00 234,96

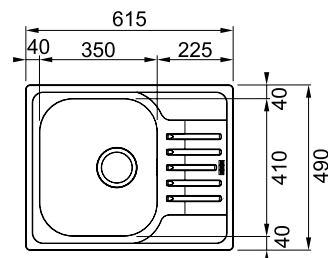

* w przypadku montażu przy ścianie minimalna szerokość podbudowy 50 cm



POLAR 611-71

Wymiary zewnętrzne 710 × 450 mm
Rozmiar komory $\varnothing 380 \times 160$ mm
Wycięcie wg szablonu

Szerokość

45 50*

45 50*

Model
 Nr katalogowy
 Wykończenie

Cena brutto
 Cena netto

PXN 611-71
 101.0458.563
 stal szlachetna jedwab

269,00
 218,70

PXL 611-71
 101.0458.566
 stal szlachetna len

299,00
 243,09

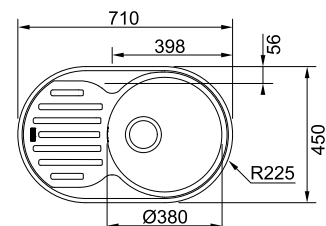

* w przypadku montażu przy ścianie minimalna szerokość podbudowy 50 cm



POLAR 611-57

Wymiary zewnętrzne 570 × 450 mm
Rozmiar komory $\varnothing 380 \times 160$ mm
Wycięcie wg szablonu

45 50*

45 50*

PXN 611-57
 101.0458.565
 stal szlachetna jedwab

249,00
 202,44

PXL 611-57
 101.0458.569
 stal szlachetna len

279,00
 226,83

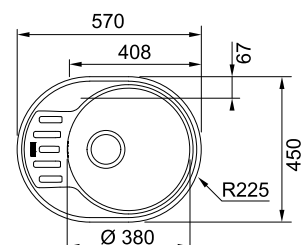

* w przypadku montażu przy ścianie minimalna szerokość podbudowy 50 cm



POLAR 612 E

Wymiary zewnętrzne 780 × 490 mm
Rozmiar komory 350 × 410 × 175 mm
Wycięcie wg szablonu

45 50*

45 50*

PXN 612 E
 101.0251.316
 stal szlachetna jedwab

339,00
 275,61

PXL 612 E
 101.0251.318
 stal szlachetna len

359,00
 291,87

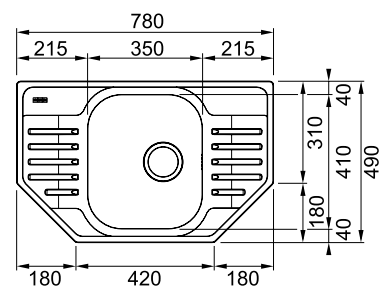

* w przypadku montażu przy ścianie minimalna szerokość podbudowy 50 cm

Zlewozmywaki stalowe

Wbudowywane



EUROSTAR 614 I NOVA

Wymiary zewnętrzne 780 × 435 mm
 Rozmiar komory 360 × 355 × 140 mm
 Wycięcie 760 × 415 mm

Szerokość

45

45

Model
 Nr katalogowy
 Wykończenie
Cena brutto
 Cena netto

ETN 614 i **259,00**
 101.0368.930
 stal szlachetna jedwab

ETL 614 i **299,00**
 101.0368.951
 stal szlachetna len

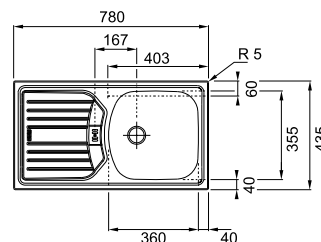
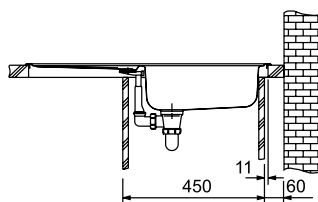

EUROSTAR 614 NOVA

Wymiary zewnętrzne 780 × 435 mm
 Rozmiar komory 360 × 355 × 140 mm
 Wycięcie 760 × 415 mm

45

45

ETN 614 **229,00**
 101.0368.952
 stal szlachetna jedwab

ETL 614 **289,00**
 101.0368.953
 stal szlachetna len

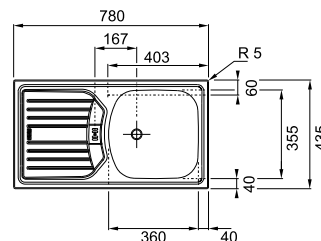
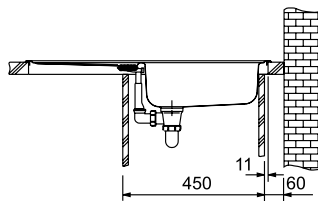

EUROSTAR 610

Wymiary zewnętrzne 320 × 435 mm
 Rozmiar komory 240 × 340 × 155 mm
 Wycięcie 300 × 415 mm

30

ETX 610 **299,00**
 101.0067.346
 stal szlachetna jedwab

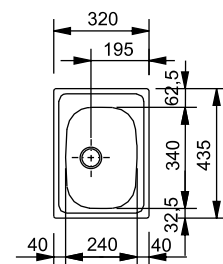
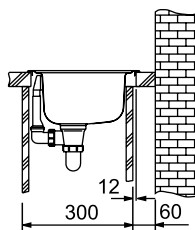



EUROSTAR 611-56

Wymiary zewnętrzne	560 × 435 mm
Rozmiar komory	360 × 355 × 155 mm
Wycięcie	540 × 415 mm

Szerokość

40

40

Model
Nr katalogowy
Wykończenie

Cena brutto
Cena netto

ETN 611-56
101.0275.558
stal szlachetna jedwab

209,00
169,92

ETL 611-56
101.0275.559
stal szlachetna len

249,00
202,44

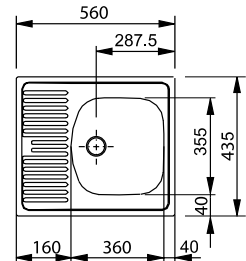

EUROSTAR 610 I

Wymiary zewnętrzne	435 × 455 mm
Rozmiar komory	355 × 360 × 140 mm
Wycięcie	415 × 435 mm

zabudowa wzdłużna: 40 cm
zabudowa poprzeczna: 45 cm

40 45

40 45

ETN 610 i
101.0067.344
stal szlachetna jedwab

199,00
161,79

ETL 610 i
101.0067.345
stal szlachetna len

249,00
202,44

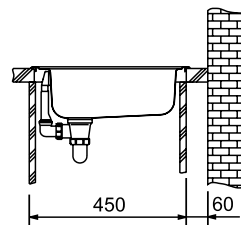

Przy zabudowie poprzecznej.

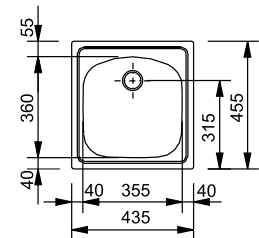

PLUS 610-60

Wymiary zewnętrzne	600 × 500 mm
Rozmiar komory	530 × 390 × 160 mm
Wycięcie	580 × 480 mm
Liczba otworów	1

60

PLX 610-60
101.0368.327
stal szlachetna jedwab

699,00
568,29

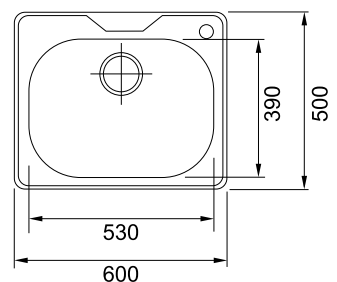

Komory stalowe do podbudowy

70	Ariane
71	Armonia
73	Aton
72	Galassia

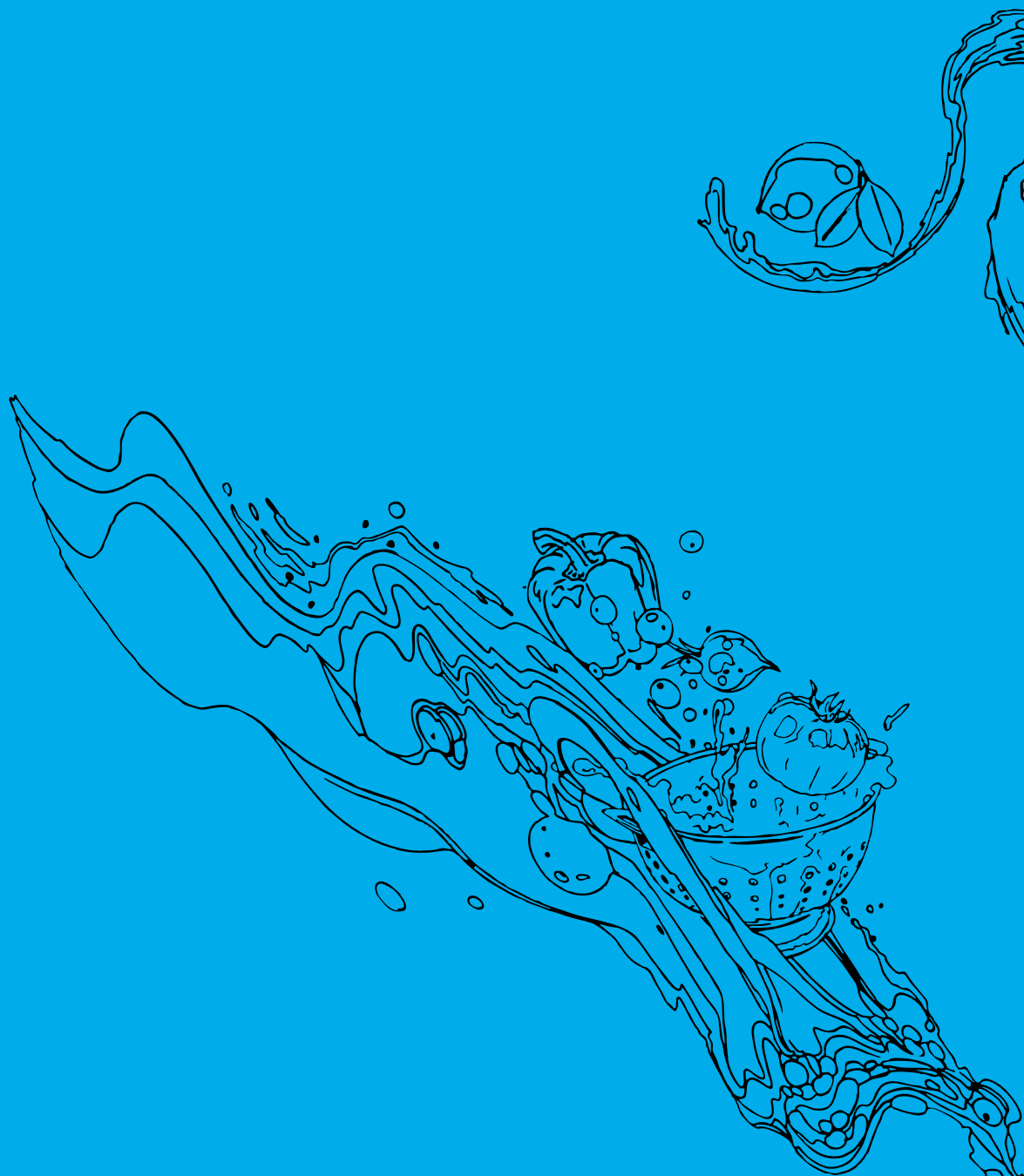

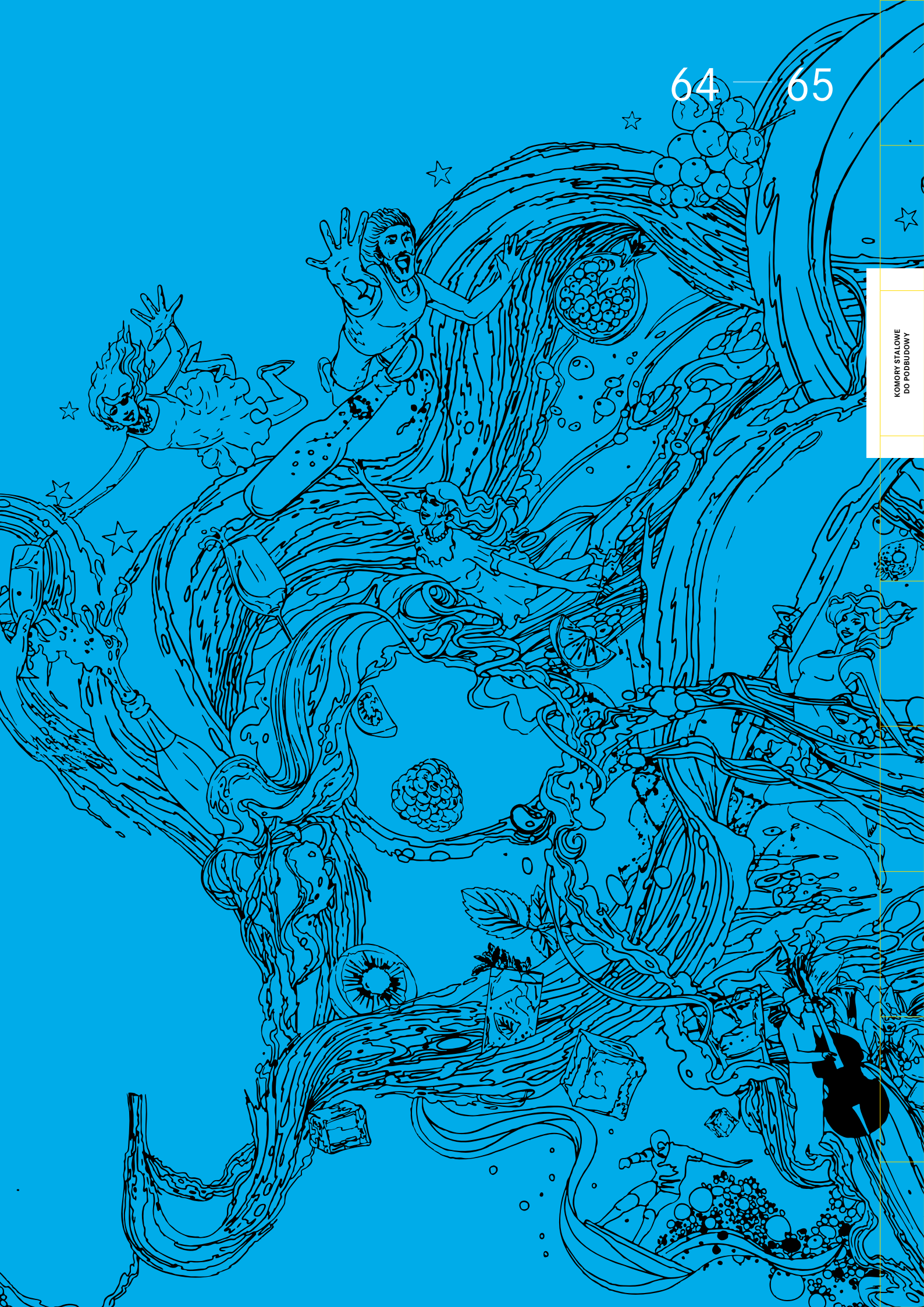

KONORY STALOWE
DO PODBUDOWY





Komory stalowe do podbudowy

Perfekcyjne połączenie z blatem

Stalowa komora do podbudowy idealnie komponuje się z blatem. Lekko ukryta sprawia, że kuchnia staje się estetyczna i uporządkowana. Ponadto pozwala na dowolność zamontowania w blacie baterii wraz z niezwykle wygodnym dozownikiem. Nie ma przeszkód w montażu baterii wielootworowej. Brak wystających elementów pozwala maksymalnie wykorzystać powierzchnię roboczą blatu a także utrzymać czystość i porządek wokół zlewozmywaka.



Komory do podbudowy

Komora zlewozmywaka jest montowana od spodu do otworu w blacie kuchennym.

Montaż komory pod blatem możliwy jest jedynie w blatach wykonanych z granitu, kompozytu kwarcowego lub odpowiednio zabezpieczonego litego drewna. W przypadku blatów stalowych zlewozmywaki są spawywane w blat a krawędzie polerowane na gładko, bez widocznych śladów łączeń.

Wycięcie otworu w blacie powinno być wykonane w sposób umożliwiający stosowanie akcesoriów np. wkładki ociekowej.

Swoboda w kuchennej aranżacji

Indywidualny charakter kuchni podkreśli swobodna konfiguracja komór stalowych FRANKE.

W ofercie FRANKE znajdują się zarówno coraz bardziej popularne duże pojedyncze komory, jak i mniejsze, pozwalające na dużą dowolność ich rozmieszczenia w blacie.

Idealnie przemyślane i praktyczne akcesoria, takie jak wkładki ociekowe, deski do krojenia czy rollmaty, dostępne w zależności od modelu, sprawiają, że codzienne kuchenne prace są znacznie łatwiejsze i przyjemniejsze.

Harmonijne połączenie komory i blatu

Zastosowanie zlewozmywaka w wersji do podbudowy gwarantuje dużą wygodę użytkowania oraz wyjątkowy efekt wizualny. Otrzymujemy wrażenie jedności formy. Możliwe do zastosowania w przypadku blatów kamiennych, z litego drewna lub kompozytowych, istotne jest żeby materiał był w pełni odporny na działanie wody.

15 lat
gwarancji

Przegląd komór stalowych 68 — 69 do podbudowy

80 cm



Ariane 160
ARX 160
str. 70



Armonia 160
AMX 160
str. 71



60 cm



Galassia 110-45
GAX 110-45
str. 72



Aton 110-48
ANX 110-48
str. 73



45 cm



Ariane 110-35
ARX 110-35
str. 70



Armonia 110-34
AMX 110-34
str. 71



Aton 110-34
ANX 110-34
str. 73



40 cm



Galassia 110-30
GAX 110-30
str. 72



30 cm



Ariane 110-17
ARX 110-17
str. 70



Armonia 110-16
AMX 110-16
str. 71



Wykończenie



stal szlachetna jedwab

Komory stalowe

Do podbudowy



Aksesoria



112.0075.293
Zestaw odpływowy 3½"
z zaworem mimośrodowym
Cena brutto 149,00
Cena netto 121,14

ARIANE 160

Rozmiary komór 350 × 435 × 175 mm
170 × 320 × 120 mm
Wycięcie wg szablonu



UWAGA. Cena komory nie zawiera syfonu.

Szerokość	Model Nr katalogowy Wykończenie	Cena brutto Cena netto
80	ARX 160	1 799,00
	122.0154.942 komora z lewej 122.0154.928 komora z prawej stal szlachetna jedwab	1 462,60

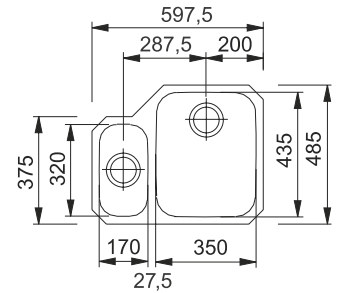

Aksesoria



112.0075.295
Zestaw odpływowy 3½"
z zaworem mimośrodowym -
do wariantu 1
Cena brutto 99,00
Cena netto 80,49



112.0075.293
Zestaw odpływowy 3½"
z zaworem mimośrodowym -
do wariantu 2
Cena brutto 149,00
Cena netto 121,14



112.0048.805
Mostek z syfonem
do podłączenia 2 komór
Cena brutto 22,00
Cena netto 17,89



112.0048.807
Syfon
Cena brutto 16,00
Cena netto 13,01

ARIANE 110-35

Rozmiar komory 350 × 435 × 175 mm
Wycięcie wg szablonu



UWAGA. Cena komory nie zawiera syfonu.

45

Model Nr katalogowy Wykończenie	Cena brutto Cena netto
ARX 110-35	749,00
122.0154.914 stal szlachetna jedwab	608,94

Przykładowe warianty ułożenia komór ARX

Wariant 1

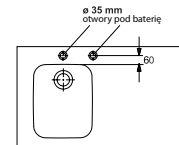

Wariant 2

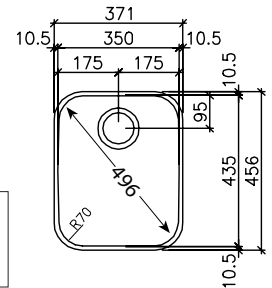
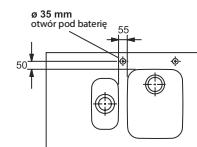

Aksesoria



112.0048.807
Syfon
Cena brutto 16,00
Cena netto 13,01

ARIANE 110-17

Rozmiar komory 170 × 320 × 120 mm
Wycięcie wg szablonu



UWAGA. Cena komory nie zawiera syfonu.

30

Model Nr katalogowy Wykończenie	Cena brutto Cena netto
ARX 110-17	499,00
112.0156.342 stal szlachetna jedwab	405,69

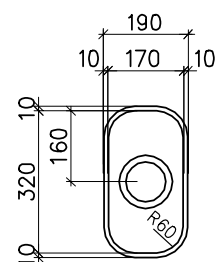



Akcesoria



112.0048.807
Syfon
Cena brutto 16,00
Cena netto 13,01



112.0051.719
Zestaw odpływowy 3 1/2"
z zaworem mimosródowym
Cena brutto 149,00
Cena netto 121,14

ARMONIA 160

Rozmiary komór 340×400×190 mm
165×306×130 mm
Wycięcie wg szablonu

Szerokość

80

Model
Nr katalogowy
Wykończenie

AMX 160
122.0021.448
stal szlachetna jedwab

Cena brutto
Cena netto

1 299,00
1 056,10

UWAGA. Cena komory nie zawiera syfonu.

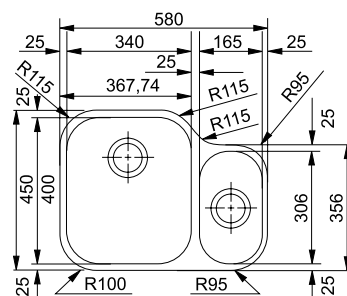

Akcesoria



112.0006.251
Zestaw odpływowy 3 1/2"
z zaworem mimosródowym bez
syfonu - do wariantu 1
Cena brutto 149,00
Cena netto 121,14



112.0006.254
Zestaw odpływowy 3 1/2"
z zaworem mimosródowym bez
syfonu - do wariantu 2
Cena brutto 349,00
Cena netto 283,74

ARMONIA 110-34

Rozmiar komory 340×400×190 mm
Wycięcie wg szablonu

45

AMX 110-34
122.0021.444
stal szlachetna jedwab

599,00
486,99



UKRYTY PRZELEW

UWAGA. Cena komory nie zawiera syfonu.

Przykładowe warianty ułożenia komór AMX

Wariant 1

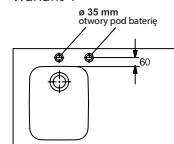

Wariant 2

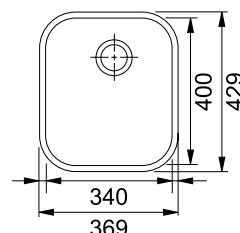
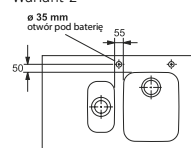

ARMONIA 110-16

Rozmiar komory 165×306×130 mm
Wycięcie wg szablonu

30

AMX 110-16
122.0018.093
stal szlachetna jedwab

399,00
324,39



UKRYTY PRZELEW

UWAGA. Cena komory nie zawiera syfonu.

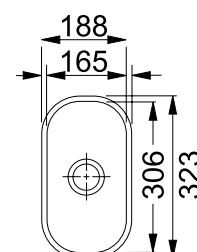

Akcesoria



112.0048.805
Mostek z syfonem
do podłączenia 2 komór
Cena brutto 22,00
Cena netto 17,89

Komory stalowe

Do podbudowy



GALASSIA 110-45

Rozmiar komory 450 × 400 × 190 mm
Wycięcie wg szablonu

Szerokość

60

Model
Nr katalogowy
Wykończenie

GAX 110-45
122.0021.440
stal szlachetna jedwab

Cena brutto
Cena netto

749,00
608,94

UWAGA. Cena komory nie zawiera syfonu.



Akcesoria



112.0006.251
Zestaw odpływowy 3/2"
z zaworem mimośrodowym
bez syfonu
Cena brutto 149,00
Cena netto 121,14



112.0048.807
Syfon
Cena brutto 16,00
Cena netto 13,01

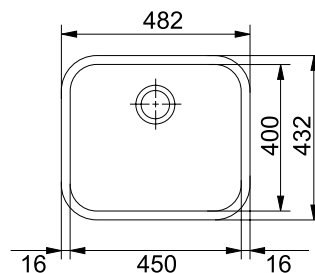

GALASSIA 110-30

Rozmiar komory 300 × 340 × 170 mm
Wycięcie wg szablonu

40

GAX 110-30
122.0021.439
stal szlachetna jedwab

499,00
405,69

UWAGA. Cena komory nie zawiera syfonu.



Akcesoria



112.0006.251
Zestaw odpływowy 3/2"
z zaworem mimośrodowym
bez syfonu
Cena brutto 149,00
Cena netto 121,14



112.0048.807
Syfon
Cena brutto 16,00
Cena netto 13,01

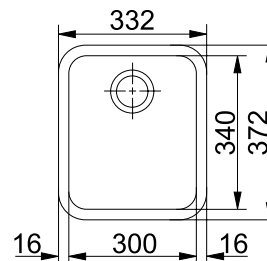



Akcesoria



112.0006.251
Zestaw odpływowy 3/4"
z zaworem mimośrodowym
bez syfonu
Cena brutto 149,00
Cena netto 121,14



112.0048.807
Syfon
Cena brutto 16,00
Cena netto 13,01

ATON 110-48

Rozmiar komory 480 × 400 × 190 mm
Wycięcie wg szablonu

Szerokość

60



UKRYTY
PRZELEW

UWAGA. Cena komory nie zawiera syfonu.

Model
Nr katalogowy
Wykończenie

ANX 110-48
122.0204.649
stal szlachetna jedwab

Cena brutto
Cena netto

649,00
527,64

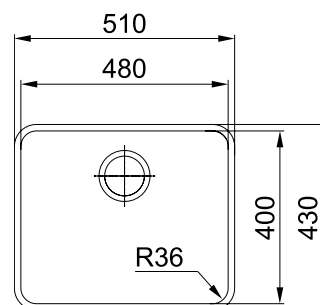

Akcesoria



112.0006.251
Zestaw odpływowy 3/4"
z zaworem mimośrodowym
bez syfonu
Cena brutto 149,00
Cena netto 121,14



112.0048.807
Syfon
Cena brutto 16,00
Cena netto 13,01

ATON 110-34

Rozmiar komory 340 × 400 × 190 mm
Wycięcie wg szablonu

45



UKRYTY
PRZELEW

UWAGA. Cena komory nie zawiera syfonu.

ANX 110-34
122.0204.647
stal szlachetna jedwab

549,00
446,34

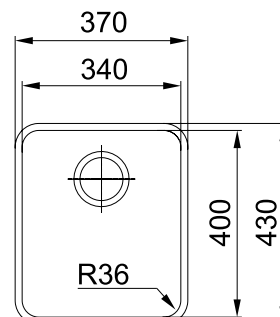

Zlewozmywaki stalowe nakładane

Zlewozmywaki

80 Daria
81 Sara

Moduły kuchenne

82 Kitchenette

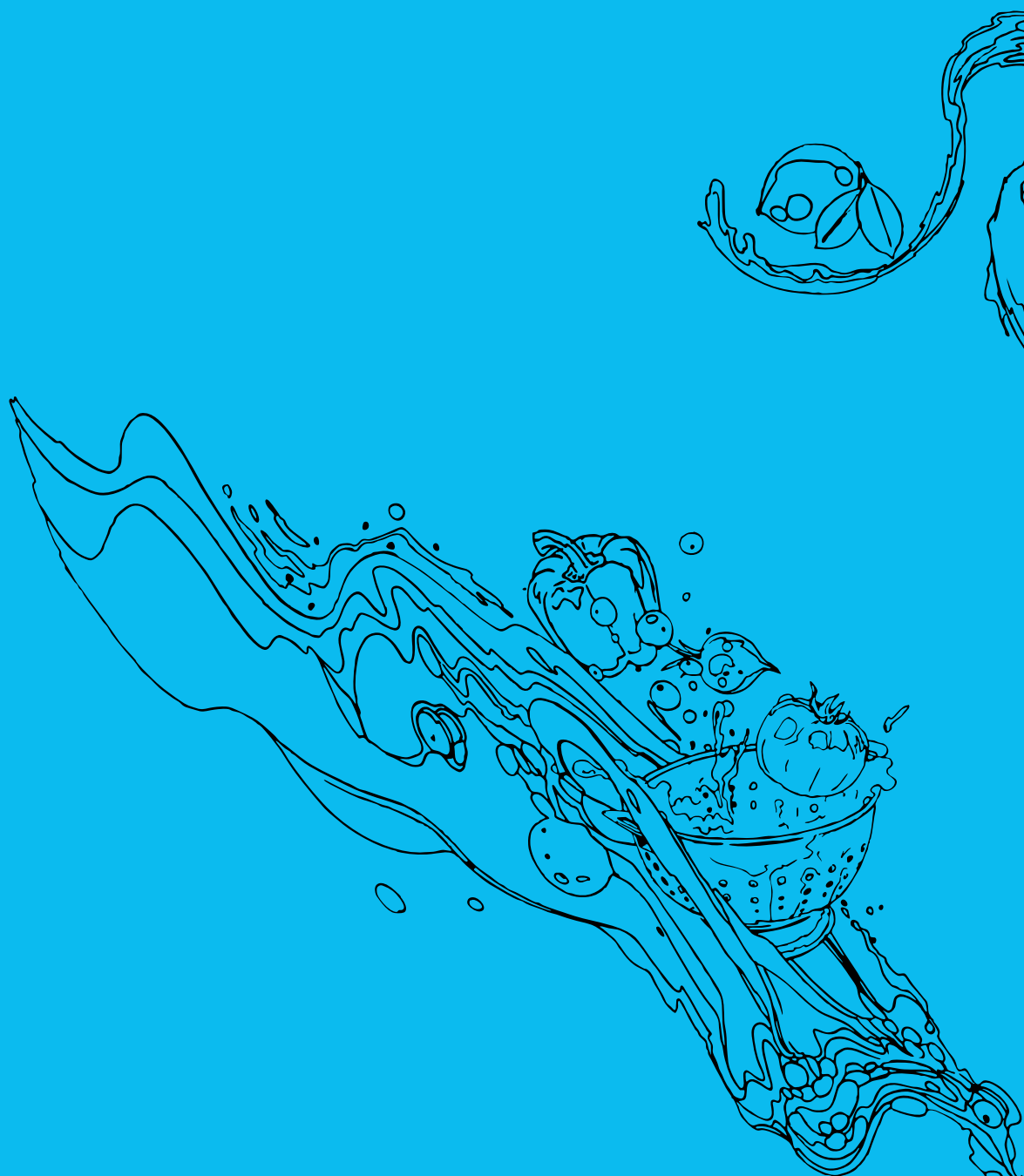

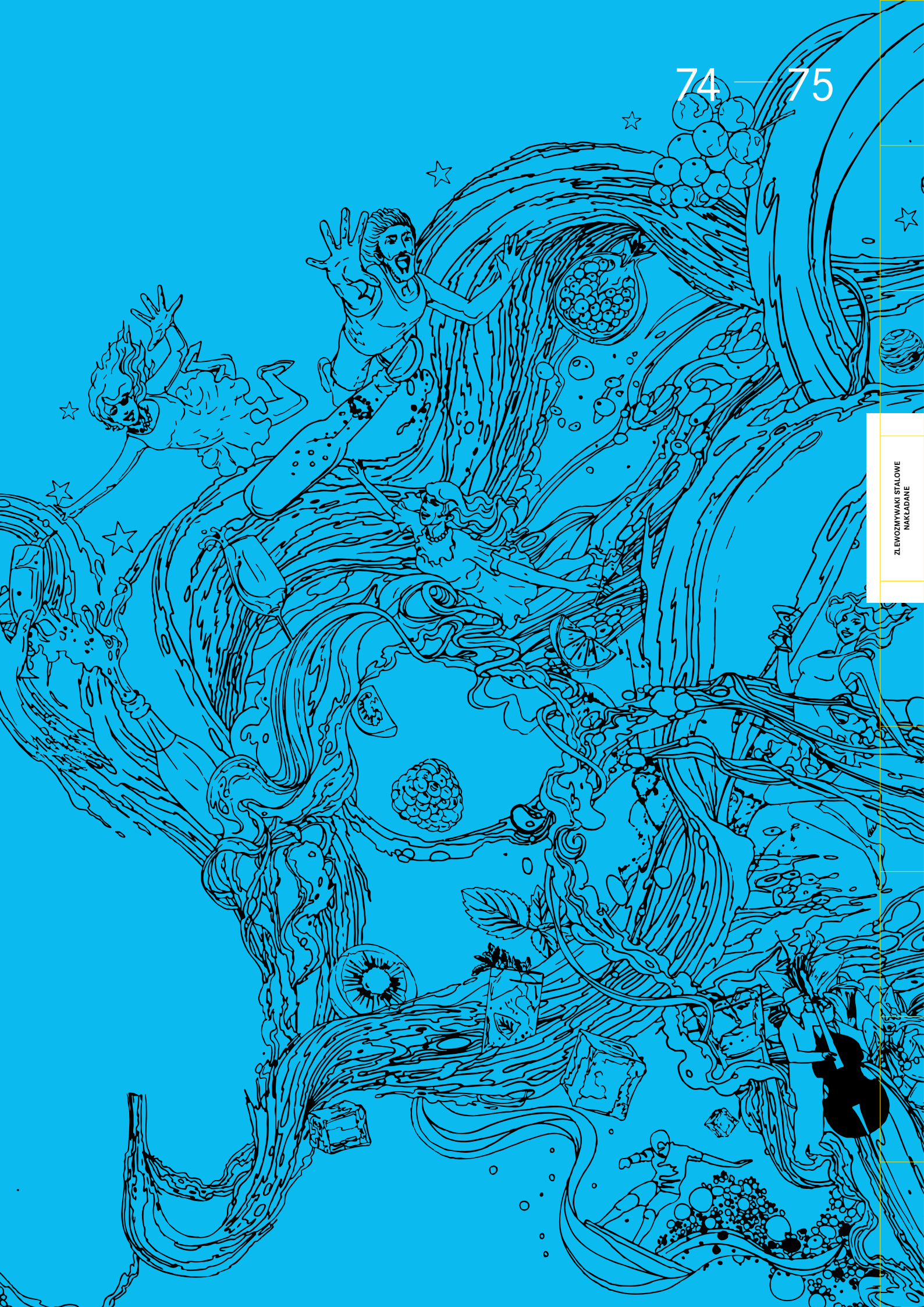

ZLEWIZNYWAKI STALOWE
NARZADANE





Zlewozmywaki nakładane

Tradycyjne modele zlewozmywaków nakładanych cieszą się na polskim rynku dużą popularnością. Zapewniają użytkownikom komfort pracy dzięki niezwykłym cechom stali szlachetnej oraz klasycznym kształtom dużych komór i funkcjonalnym ociekaczom. Dopasowanie do standardowych rozmiarów szafek kuchennych 80 i 120 cm, łatwy montaż oraz wysoka jakość dają pewność dobrego wyboru na długie lata.



Zobacz
montaż
zlewozmywaka
FRANKE



Odwracalna technologia montażu

Wychodząc naprzeciw potrzebom Klientów firma FRANKE stworzyła modele popularnych zlewozmywaków nakładanych - w wersji odwracalnej. Zlewozmywaki te zostały wyprofilowane tak, aby sposób montażu produktu można było wybrać nawet po jego zakupie.

3 w 1 Kitchenette

Letni domek nad jeziorem, mieszkanie dla uczniów czy studentów? Zestaw Kitchenette to połączenie zlewozmywaka, kuchenki oraz chłodziarki w jednej wygodnej szafce, które doskonale poradzi sobie z małą przestrzenią kuchenną. Dzięki Kitchenette wspólne gotowanie i nauka będą dawały codzienną radość.

15 Lat
gwarancji

Jesteśmy przekonani, że zakup zlewozmywaków FRANKE to najlepszy wybór, dlatego też, aby to udowodnić wprowadziliśmy 15-letnią gwarancję na wszystkie zlewozmywaki z naszej oferty. Gwarantujemy Państwu, że produkty z logo FRANKE to najwyższa jakość i komfort użytkowania.



Przeгляд zlewozmywaków 78 — 79 stalowych nakładanych

120 cm



Daria 721
DSN 721
DSL 721
str. 80



80 cm



Daria 720
DSN 720
DSL 720
str. 80



Daria 711
DSN 711
DSL 711
str. 80



Sara 720
SXN 720
SXL 720
str. 81



Sara 711
SXN 711
SXN 711
str. 81



Moduły kuchenne



Kitchenette 411
KKN 411
str. 82



Kitchenette 411-1000
KKN 411-1000 z szafką
str. 82



Kitchenette 411-1000
KKN 411-1000
z szafką i chłodziarką
str. 82



Wykończenie



stal szlachetna jedwab



stal szlachetna len

Zlewozmywaki stalowe

Nakładane



DARIA 721

Wymiary zewnętrzne	1200 × 600 mm
Rozmiary komór	340 × 370 × 140 mm (× 2)
Wysokość fryzu	30 mm

Szerokość	Model Nr katalogowy Wykończenie	Cena brutto Cena netto
120	DSN 721 103.0360.880 stal szlachetna jedwab	299,00 243,09
120	DSL 721 103.0360.892 stal szlachetna len	349,00 283,74

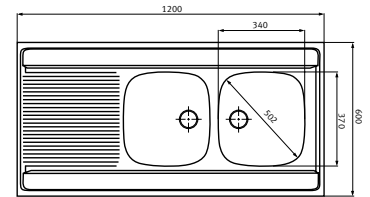

DARIA 720

Wymiary zewnętrzne	800 × 600 mm
Rozmiary komór	340 × 370 × 130 mm (× 2)
Wysokość fryzu	30 mm

80	DSN 720 103.0205.567 stal szlachetna jedwab	185,00 150,41
80	DSL 720 103.0205.571 stal szlachetna len	239,00 194,31

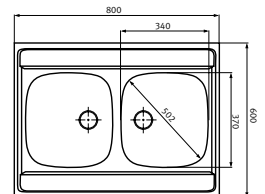

DARIA 711

Wymiary zewnętrzne	800 × 600 mm
Rozmiary komór	340 × 370 × 130 mm (× 2)
Wysokość fryzu	30 mm

80	DSN 711 103.0205.562 stal szlachetna jedwab	185,00 150,41
80	DSL 711 103.0205.563 stal szlachetna len	239,00 194,31

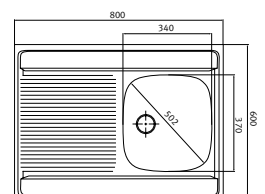



SARA 720

Wymiary zewnętrzne	800 × 500 mm
Rozmiary komór	340 × 370 × 130 mm (× 2)
Wysokość fryzu	30 mm

Szerokość	Model Nr katalogowy Wykończenie	Cena brutto Cena netto
80	SXN 720 103.0205.573 stal szlachetna jedwab	185,00 150,41
80	SXL 720 103.0205.575 stal szlachetna len	239,00 194,31

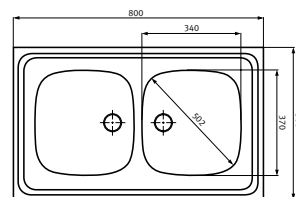

SARA 711

Wymiary zewnętrzne	800 × 500 mm
Rozmiary komór	340 × 370 × 130 mm (× 2)
Wysokość fryzu	30 mm

80	SXN 711 103.0205.153 stal szlachetna jedwab	185,00 150,41
80	SXN 711 103.0205.154 stal szlachetna len	239,00 194,31

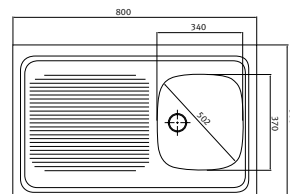

Moduły Kitchenette



KITCHENETTE 4 1 1

moduł kuchenny

Wymiary zewnętrzne 1000 × 600 mm
Rozmiar komory 340 × 370 × 130 mm
Wysokość fryzu 50 mm

Moduł kuchenny: zlewozmywak – stal szlachetna jedwab,
 2 pola grzejne

Sposób montażu: nakładany

Szerokość	Model Nr katalogowy Wykończenie	Cena brutto Cena netto
100	KKN 4 1 1 104.0058.216 stal szlachetna jedwab	699,00 568,29

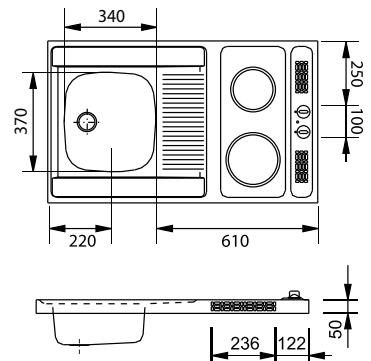

KITCHENETTE 4 1 1-1000

moduł kuchenny

Wymiary zewnętrzne 1000 × 600 × 950 mm
Rozmiar komory 340 × 370 × 130 mm
Wysokość fryzu 50 mm

Moduł kuchenny: zlewozmywak – stal szlachetna jedwab,
 2 pola grzejne, szafka

Kolor szafki: buk

Szerokość	Model Nr katalogowy Wykończenie	Cena brutto Cena netto
100	KKN 4 1 1-1000 z szafką 104.0190.527 stal szlachetna jedwab	1 099,00 893,50

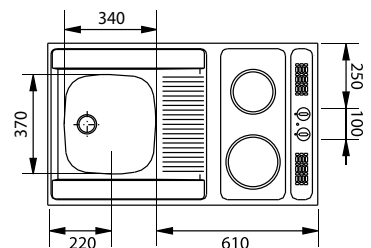

KITCHENETTE 4 1 1-1000

moduł kuchenny

Wymiary zewnętrzne 1000 × 600 × 950 mm
Rozmiar komory 340 × 370 × 130 mm
Wysokość fryzu 50 mm

Moduł kuchenny: zlewozmywak – stal szlachetna jedwab,
 2 pola grzejne, szafka, chłodziarka

Wymiary chłodziarki: 850 × 560 × 600 mm

Klasa efektywności energetycznej chłodziarki: A+

Pojemność całkowita chłodziarki brutto: 95l

Kolor szafki: buk

Szerokość	Model Nr katalogowy Wykończenie	Cena brutto Cena netto
100	KKN 4 1 1-1000 z szafką i chłodziarką 104.0058.330 stal szlachetna jedwab	2 399,00 1 950,41

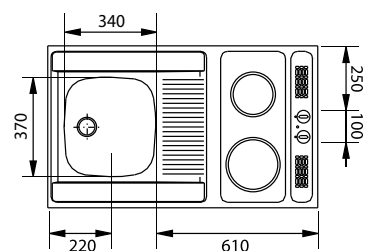



Zlewozmywaki i komory z FrAGRANITU +

109-112	Antea
114-117	Basis
105	Bliss
112	Euroform
98-99	Fiji
96-97	Java
101-104	Maris
95	Mythos
118-119	Pamira
107	Pebel
113	Strada

Komory do podbudowy
121-123 Kubus

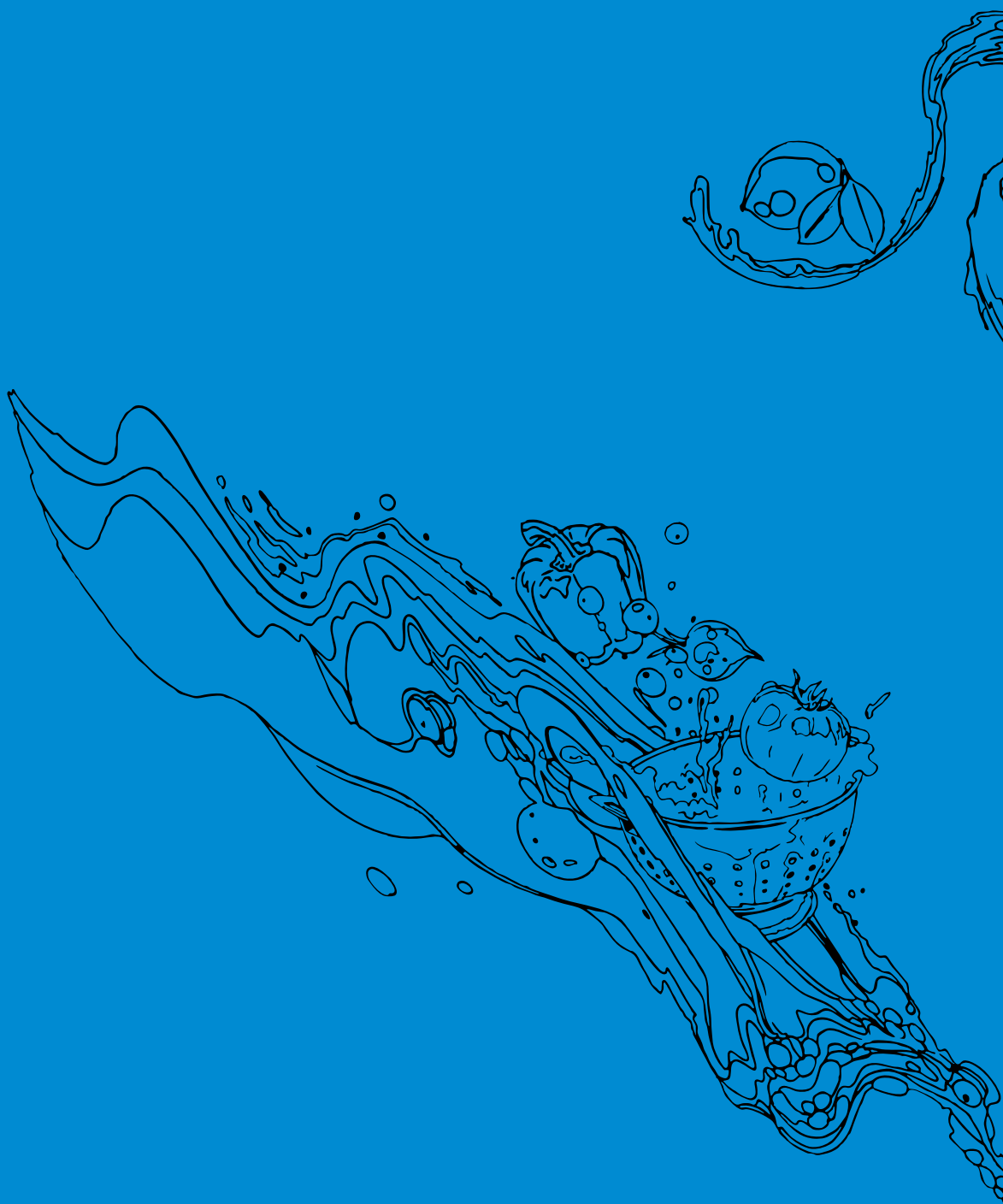

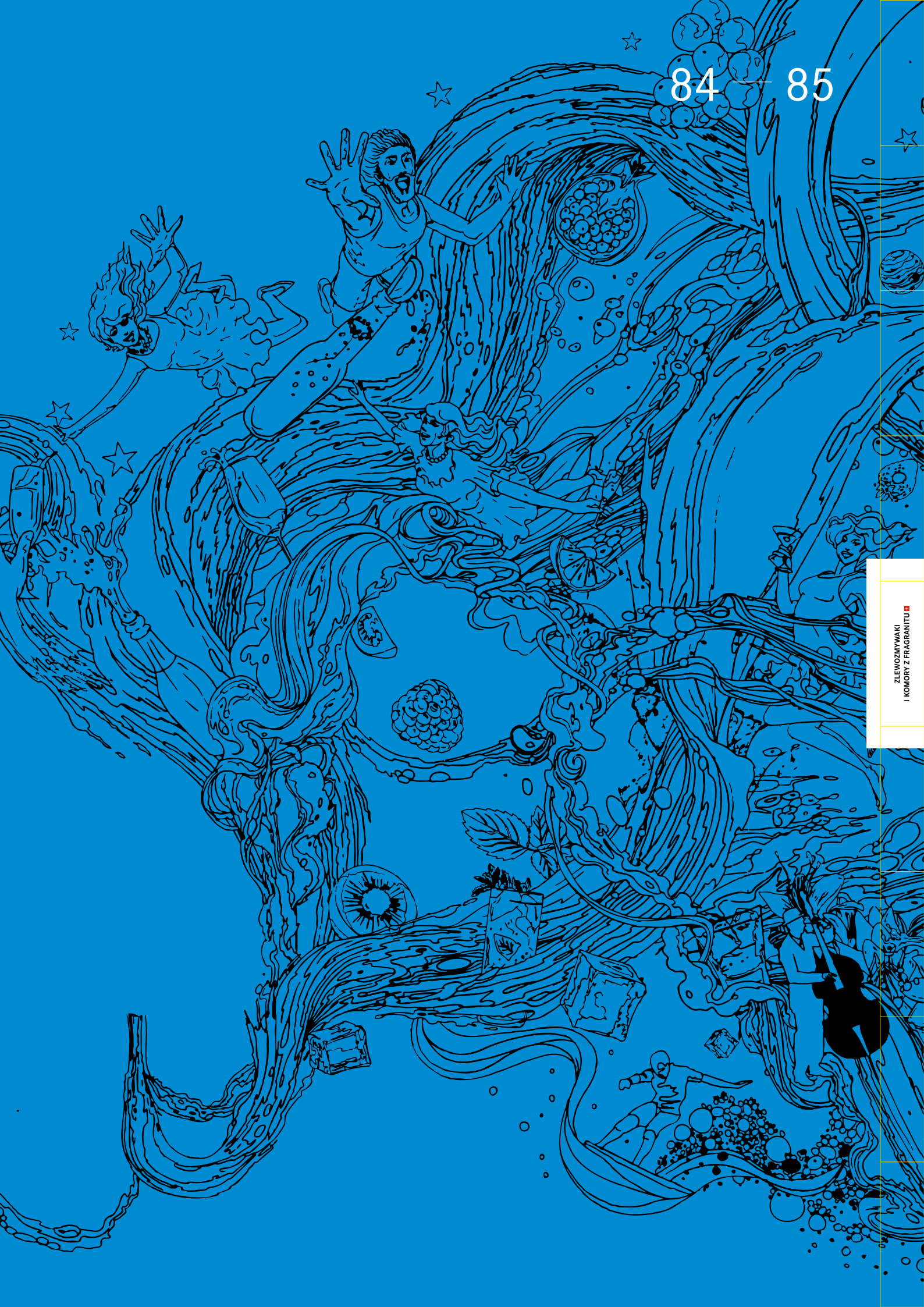

ZLEWOZIMY WAKI
I KOMORY Z FRAGRANTY





Zlewozmywaki FrAGRanit



Piękne i trwałe wzornictwo na co dzień

Materiał wyprodukowany jest w 80% z prawdziwego granitu, którego głównym składnikiem jest kwarc – jeden z najtwardszych materiałów występujących w przyrodzie, po diamencie, rubinie i topazie. Pozostałe 20% stanowi spoiwo akrylowe, charakteryzujące się wyjątkową wytrzymałością i odpornością. Dzięki zastosowaniu bardzo drobnych cząsteczek granitu i tym samym zminimalizowaniu przestrzeni wypełnionych spoiwem, udało się uzyskać zlewozmywak idealnie gładki i delikatny w dotyku.



Standard higieniczny **SANITIZED®**



Wszystkie zlewozmywaki firmy FRANKE wykonane z FrAGRanitu  zabezpieczone są technologią Sanitized®. Sanitized® zawiera szkło fosforanowe z dodatkiem srebra, który jest aktywnym składnikiem ograniczającym rozwój bakterii. Testy wykazały, że FrAGRanit  zabezpieczony Sanitized® ogranicza rozwój bakterii i mikroorganizmów do 99%.



Wszystkie zlewozmywaki FRANKE wykonane z FrAGRanitu objęte są 15-letnią gwarancją.



H-HZ-6071-194/14/D *

Wszystkie zlewozmywaki FRANKE posiadają atest Państwowego Zakładu Higieny.

* Wyrób przeznaczony do stosowania w gospodarstwach domowych i zakładach przemysłu spożywczego. Zaświadcza się, że wykorzystywany zgodnie z przeznaczeniem, nie stanowi zagrożenia dla zdrowia człowieka.



Odporne na zarysowania

Wyprodukowane są z wyjątkowo trwałego materiału odpornego na ścieranie i zarysowania. Jedyne wgłębienia, które na nich kiedykolwiek ujrzysz, wykonane zostały przez projektantów FRANKE.



Odporne na uderzenia

Wysoka odporność na uderzenia wynika z wysokiej jakości żywic wykorzystanych do ich produkcji oraz z wytrzymałości samego granitu.



Odporne na temperaturę

Zaprojektowano je tak, by były odporne na wysoką temperaturę, nawet do 280 °C. Warunkiem jest pozostawienie gorącego naczynia na krótki czas.



Odporne na powstawanie plam

Dzięki gładkiej powierzchni cząsteczki brudu nie przedostają się do struktury zlewozmywaka, pozostawiając go idealnie czystym po zmyciu zabrudzeń wodą.



Higieniczne

Do ich produkcji wykorzystujemy małe cząstki granitu, dzięki czemu uzyskujemy niezwykle gładką i jednolitą, a przez to bardzo higieniczną powierzchnię, którą łatwo utrzymać w czystości.



Nie tracą koloru

Kolor jest trwale związany z cząsteczkami granitu i zabezpieczony przed promieniowaniem UV. Proces ten odbywa się przed uformowaniem kształtu zlewozmywaka – dzięki temu kolor obecny jest w całej jego strukturze i nie blaknie.

Kuchenni pomocnicy

Akcesoria do zlewozmywaków FRANKE









Akcesoria FRANKE to niezwykle ważny element wyposażenia strefy wody. Odpowiadają na potrzeby współczesnego użytkownika, ułatwiają pracę w kuchni, a przy tym doskonale się prezentują. Deski do krojenia, wkładki ociekowe czy rollmaty zaprojektowane zostały z największą dbałością o detale, są wygodne w użyciu i doskonale spełniają swoją funkcję pomocników w codziennym przygotowywaniu posiłków. Indywidualnie dobrane, znakomicie komponują się ze zlewozmywakiem i baterią, tworząc wygodną i ergonomiczną strefę wody.



W każdym wbudowywanym zlewozmywaku Fraganit  z otworem odpływowym o średnicy 90 mm można zainstalować młynki do odpadów FRANKE. Młynki do odpadów FRANKE są:

- ekologiczne,
- intuicyjne,
- bezpieczne w obsłudze.

Dostępna kolorystyka zlewozmywaków z Fraganitu 

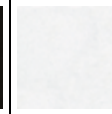
									
	kremowy	orzechowy	beżowy	cappuccino	mokka	kamienny szary	grafitowy	onyx	biały polarny
AZG 611-62	✓	✓	✓	✓	✓	✓	✓	✓	✓
AZG 611-78	✓	✓	✓	✓	✓	✓	✓	✓	✓
AZG 611-86	✓	✓	✓	✓	✓	✓	✓	✓	✓
AZG 611-97 XL	✓	✓	✓	✓	✓	✓	✓	✓	✓
AZG 620	✓	✓	✓	✓	✓	✓	✓	✓	✓
AZG 651	✓	✓	✓	✓	✓	✓	✓	✓	✓
AZG 661 E	✓	✓	✓	✓	✓	✓	✓	✓	✓
BFG 611	✓	✓	✓	✓	✓	✓	✓	✓	✓
BFG 611-62	✓	✓	✓	✓	✓	✓	✓	✓	✓
BFG 611-97	✓	✓	✓	✓	✓	✓	✓	✓	✓
BFG 620	✓	✓	✓	✓	✓	✓	✓	✓	✓
BFG 621	✓	✓	✓	✓	✓	✓	✓	✓	✓
BFG 651	✓	✓	✓	✓	✓	✓	✓	✓	✓
BFG 651-78	✓	✓	✓	✓	✓	✓	✓	✓	✓
BSG 611-62	✓	✓	✓	✓	✓	✓	✓	✓	✓
BSG 611-78	✓	✓	✓	✓	✓	✓	✓	✓	✓
EFG 614-78	✓	✓	✓	✓	✓	✓	✓	✓	-
FIG 610-42	✓	-	✓	✓	✓	✓	✓	✓	✓
FIG 610-58	✓	-	✓	✓	✓	✓	✓	✓	✓
FIG 610-80	✓	-	-	✓	✓	✓	✓	✓	✓
FIG 620-80	✓	-	✓	-	-	-	-	✓	✓
JAG 651	-	✓	✓	✓	✓	✓	✓	✓	✓
JAG 611	-	✓	✓	✓	✓	✓	✓	✓	✓
JAG 620	-	✓	-	✓	✓	✓	✓	-	✓
MRG 611	✓	✓	✓	✓	✓	✓	✓	✓	✓
MRG 611-62	✓	✓	✓	✓	✓	✓	✓	✓	✓
MRG 611-78 XL	✓	✓	✓	✓	✓	✓	✓	✓	✓
MRG 611-97 XL	✓	✓	✓	✓	✓	✓	✓	✓	✓
MRG 612 E	✓	✓	✓	✓	✓	✓	✓	✓	✓
MRG 651	✓	✓	✓	✓	✓	✓	✓	✓	✓
MRG 651-78	✓	✓	✓	✓	✓	✓	✓	✓	✓
MTG 611	✓	-	-	✓	✓	✓	✓	✓	✓
MTG 651-100	✓	-	-	✓	✓	✓	✓	✓	✓
PBG 611	✓	✓	✓	✓	✓	✓	✓	✓	✓
PBG 651	✓	✓	✓	✓	✓	✓	✓	✓	✓
ROG 611	✓	✓	✓	✓	✓	✓	✓	-	✓
ROG 611-62	✓	✓	✓	✓	✓	✓	✓	✓	✓
ROG 610-41	✓	✓	✓	✓	✓	✓	✓	✓	✓
SAG 614-78	✓	✓	✓	✓	✓	✓	✓	✓	✓
SAG 651-86	✓	✓	✓	✓	✓	✓	✓	✓	✓
KBG 110-16	✓	✓	-	✓	✓	✓	✓	✓	✓
KBG 110-34	✓	✓	-	✓	✓	✓	✓	✓	✓
KBG 110-50	✓	✓	-	✓	✓	✓	✓	✓	✓
KBG 110-70	✓	✓	-	✓	✓	✓	✓	✓	✓
KBG 160	✓	✓	-	✓	✓	✓	✓	✓	✓

Przegląd zlewozmywaków z FrAGRANITU

80 cm



Java 620
JAG 620
str. 97



Fiji 620-80
FIG 620-80
str. 98



Fiji 610-80
FIG 610-80
str. 98



Antea 620 *nowość*
AZG 620
str. 110

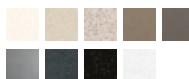

Basis 621
BFG 621
str. 116



Basis 620
BFG 620
str. 116



60 cm



Mythos 651-100
MTG 651-100
str. 95



Mythos 611
MTG 611
str. 95



Java 651
JAG 651
str. 96



Fiji 610-58
FIG 610-58
str. 99

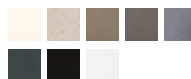

Maris 651
MRG 651
str. 101

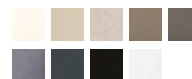

Maris 651-78
MRG 651-78
str. 101



Maris 611-97 XL
MRG 611-97 XL
str. 102



Maris 611-78 XL
MRG 611-78 XL
str. 103



Pebel 651
PBG 651
str. 107

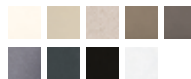

Antea 651 *nowość*
AZG 651
str. 109



Antea 611-97 XL *nowość*
AZG 611-97 XL
str. 110



Strada 651-86 *nowość*
SAG 651-86
str. 113



Basis 651
BFG 651
str. 114



Basis 651-78
BFG 651-78
str. 115

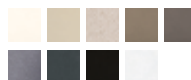

Basis 611-97
BFG 611-97
str. 117

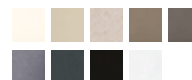

50 cm



Java 611
JAG 611
str. 97

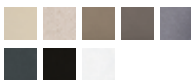

Fiji 610-42
FIG 610-42
str. 99



Bliss 611-78
BSG 611-78/39
str. 105

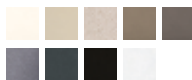

Maris 612 E
MRG 612 E
str. 104

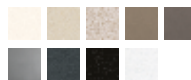

Antea 661 E *nowość*
AZG 661 E
str. 109

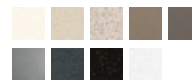

Narożne

45 cm



Maris 611
MRG 611
str. 102



Maris 611-62
MRG 611-62
str. 104



Bliss 611-62
BSG 611-62
str. 105



Pebel 611
PBG 611
str. 107

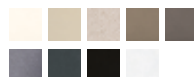

Antea 611-86 *nowość*
AZG 611-86
str. 111



Antea 611-62 *nowość*
AZG 611-62
str. 111



Antea 611-78 *nowość*
AZG 611-78
str. 112



Euroform 614-78
EFG 614-78
str. 112



Strada 614-78
SAG 614-78
str. 113



Basis 611-62
BFG 611-62
str. 115



Basis 611
BFG 611
str. 117



Pamira 611-62
ROG 611-62
str. 118

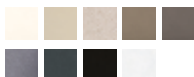

Pamira 611
ROG 611
str. 119

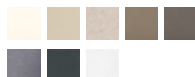

Pamira 610-41
ROG 610-41
str. 119



Do podbudowy



Kubus 110-70 *nowość*
KBG 110-70
str. 121



Kubus 160
KBG 160
str. 121



Kubus 110-50
KBG 110-50
str. 119



Kubus 110-34
KBG 110-34
str. 123



Kubus 110-16
KBG 110-16
str. 123



Dostępna kolorystyka zlewozmywaków z Fraganitu

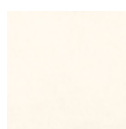

kremowy



orzechowy



beżowy

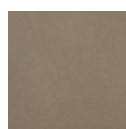

cappuccino

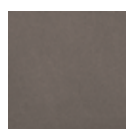

mokka



kamienny szary

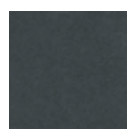

grafitowy



onyx

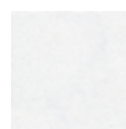

biały polarny

Zlewozmywaki z Fragranitu

Wbudowywane



Akcesoria do zlewozmywaków MYTHOS



1

112.0018.817
Wkładka ociekowa
stal szlachetna
158 × 406 × 55 mm
Cena brutto 199,00
Cena netto 161,79



2

112.0017.900
Deska kuchenna
szkło hartowane
280 × 470 × 10 mm
Cena brutto 199,00
Cena netto 161,79

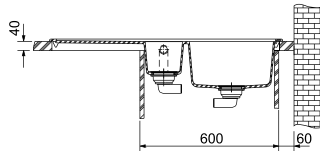
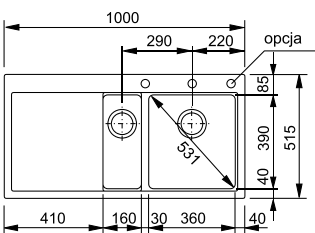

MYTHOS 651-100

Wymiary zewnętrzne 1000 × 515 mm
Rozmiary komór 360 × 390 × 200 mm
 160 × 390 × 140 mm
Wycięcie 980 × 495 mm
Promień zaokrąglenia wycięcia 10 mm
Liczba otworów (podfrezowania) 3 × 35 mm
Korek automatyczny tak, pokrętło okrągłe, stal szlachetna jedwab

Wykończenie	Model Nr katalogowy	Cena brutto Cena netto
kremowy	MTG 651-100 114.0283.908 komora z lewej	2 699,00 2 194,31
	114.0283.907 komora z prawej	
cappuccino	MTG 651-100 114.0330.984 komora z lewej	2 699,00 2 194,31
	114.0330.983 komora z prawej	
mokka	MTG 651-100 114.0330.982 komora z lewej	2 699,00 2 194,31
	114.0330.981 komora z prawej	
kamienny szary	MTG 651-100 114.0330.986 komora z lewej	2 699,00 2 194,31
	114.0330.985 komora z prawej	
grafitowy	MTG 651-100 114.0063.879 komora z lewej	2 699,00 2 194,31
	114.0063.945 komora z prawej	
onyx	MTG 651-100 114.0158.641 komora z lewej	2 699,00 2 194,31
	114.0158.643 komora z prawej	
biały polarny	MTG 651-100 114.0158.644 komora z lewej	2 699,00 2 194,31
	114.0158.647 komora z prawej	

Aksesoria dodatkowe

- Wkładka ociekowa w komplecie **1**
- Deska kuchenna w komplecie **2**

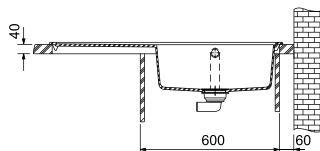
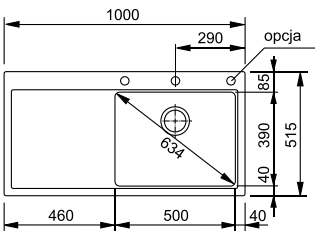

MYTHOS 611

Wymiary zewnętrzne 1000 × 515 mm
Rozmiar komory 500 × 390 × 200 mm
Wycięcie 980 × 495 mm
Promień zaokrąglenia wycięcia 10 mm
Liczba otworów (podfrezowania) 3 × 35 mm
Korek automatyczny tak, pokrętło okrągłe, stal szlachetna jedwab

kremowy	MTG 611 114.0283.906 komora z lewej	2 399,00 1 950,41
	114.0283.905 komora z prawej	
cappuccino	MTG 611 114.0330.978 komora z lewej	2 399,00 1 950,41
	114.0330.977 komora z prawej	
mokka	MTG 11 114.0330.976 komora z lewej	2 399,00 1 950,41
	114.0330.974 komora z prawej	
kamienny szary	MTG 611 114.0330.980 komora z lewej	2 399,00 1 950,41
	114.0330.979 komora z prawej	
grafitowy	MTG 611 114.0067.386 komora z lewej	2 399,00 1 950,41
	114.0067.387 komora z prawej	
onyx	MTG 611 114.0158.623 komora z lewej	2 399,00 1 950,41
	114.0158.625 komora z prawej	
biały polarny	MTG 611 114.0158.626 komora z lewej	2 399,00 1 950,41
	114.0158.631 komora z prawej	

Aksesoria dodatkowe

- Wkładka ociekowa w komplecie **1**
- Deska kuchenna w komplecie **2**

Zlewozmywaki z Fragranitu

Wbudowywane

Akcesoria do zlewozmywaków JAVA



1

112.0059.872
Wkładka ociekowa
stal szlachetna
325 × 145 × 84 mm

Cena brutto 199,00
Cena netto 161,79



2

112.0054.097
Deska kuchenna
szkło hartowane
465 × 300 mm



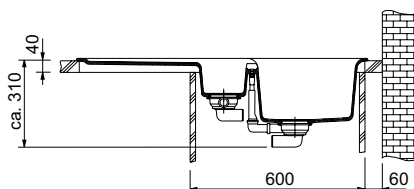
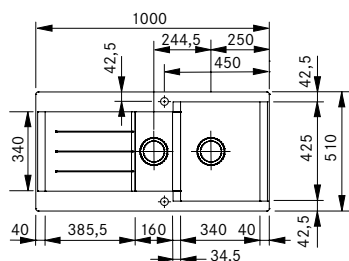





Cena brutto 149,00
Cena netto 121,14



JAVA 651

Wymiary zewnętrzne 1000 × 510 mm
Rozmiary komór 340 × 425 × 210 mm
160 × 340 × 120 mm
Wycięcie 980 × 490 mm
Liczba otworów (podfrezowania) 2 × 35 mm
Korek automatyczny tak, pokrętło okrągłe,
stal szlachetna jedwab



Wykończenie	Model Nr katalogowy	Cena brutto Cena netto
 orzechowy	JAG 651 114.0072.500	1 799,00 1 462,60
 beżowy	JAG 651 114.0072.505	1 799,00 1 462,60
 cappuccino	JAG 651 114.0368.216	1 799,00 1 462,60
 mokka	JAG 651 114.0368.217	1 799,00 1 462,60
 kamienny szary	JAG 651 114.0368.218	1 799,00 1 462,60
 grafitowy	JAG 651 114.0072.495	1 799,00 1 462,60
 onyx	JAG 651 114.0167.027	1 799,00 1 462,60
 biały polarny	JAG 651 114.0158.662	1 799,00 1 462,60

Akcesoria dodatkowe

- Wkładka ociekowa **1**
Deska kuchenna **2**



JAVA 620

Wymiary zewnętrzne 860 × 510 mm
Rozmiary komór 454 × 425 × 210 mm
 291 × 383 × 210 mm
Wycięcie 840 × 490 mm
Liczba otworów (podfrezowania) 2 × 35 mm
Korek automatyczny tak, pokrętło okrągłe, stal szlachetna jedwab

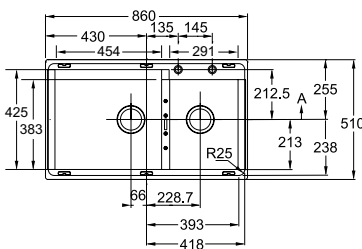

Wykończenie	Model Nr katalogowy	Cena brutto Cena netto
orzechowy	JAG 620 114.0367.685	1 799,00 1 462,60
	JAG 620 114.0367.686	1 799,00 1 462,60
cappuccino	JAG 620 114.0367.687	1 799,00 1 462,60
	JAG 620 114.0367.689	1 799,00 1 462,60
kamienny szary	JAG 620 114.0367.690	1 799,00 1 462,60
grafitowy	JAG 620 114.0367.693	1 799,00 1 462,60
biały polarny	JAG 620 114.0367.683	1 799,00 1 462,60



JAVA 611

Wymiary zewnętrzne 860 × 510 mm
Rozmiar komory 354 × 425 × 210 mm
Wycięcie 840 × 490 mm
Liczba otworów (podfrezowania) 2 × 35 mm
Korek automatyczny tak, pokrętło okrągłe, stal szlachetna jedwab

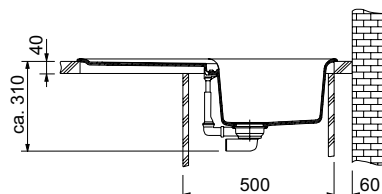
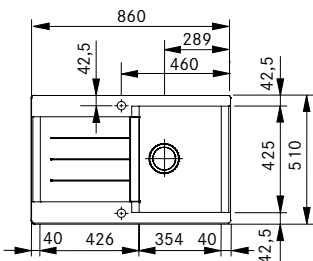

orzechowy	JAG 611 114.0072.510	1 599,00 1 300,00
	JAG 611 114.0072.511	1 599,00 1 300,00
beżowy	JAG 611 114.0368.219	1 599,00 1 300,00
	JAG 611 114.0368.220	1 599,00 1 300,00
cappuccino	JAG 611 114.0368.271	1 599,00 1 300,00
	JAG 611 114.0072.507	1 599,00 1 300,00
kamienny szary	JAG 611 114.0158.567	1 599,00 1 300,00
grafitowy	JAG 611 114.0158.655	1 599,00 1 300,00
onyx	JAG 611 114.0158.655	1 599,00 1 300,00
biały polarny	JAG 611 114.0158.655	1 599,00 1 300,00

Aksesoria dodatkowe

Zlewozmywaki z Fragranitu



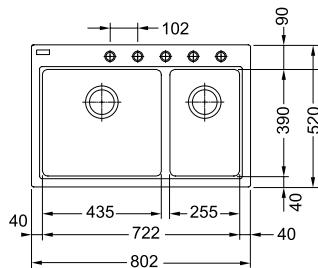

Wbudowywane

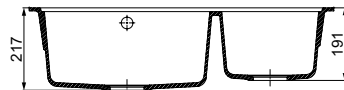

FIJI 620-80

Wymiary zewnętrzne	802 × 520 mm
Rozmiary komór	435 × 390 × 200 mm 255 × 390 × 177 mm
Wycięcie	772 × 490 mm
Promień zaokrąglenia wycięcia	10 mm
Liczba otworów (podfrezowania)	5 × 35 mm
Korek automatyczny	tak, pokrętło okrągłe, stal szlachetna jedwab



Wykończenie	Model Nr katalogowy	Cena brutto Cena netto
 kremowy	FIG 620-80 114.0367.673	1 599,00 1 300,00
 beżowy	FIG 620-80 114.0367.674	1 599,00 1 300,00
 onyx	FIG 620-80 114.0367.675	1 599,00 1 300,00
 biały polarny	FIG 620-80 114.0367.672	1 599,00 1 300,00

Akcesoria



112.00.18.817
Wkładka ociekowa
stal szlachetna
158 × 406 × 55 mm
Cena brutto 199,00
Cena netto 161,79





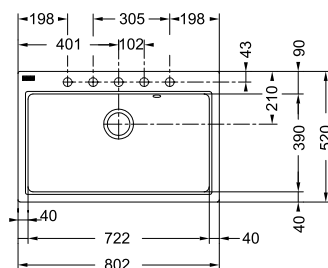



112.00.17.900
Deska kuchenna
szkło hartowane
280 × 470 × 10 mm
Cena brutto 199,00
Cena netto 161,79



FIJI 610-80

Wymiary zewnętrzne	802 × 520 mm
Rozmiar komory	722 × 390 × 200 mm
Wycięcie	772 × 490 mm
Promień zaokrąglenia wycięcia	10 mm
Liczba otworów (podfrezowania)	5 × 35 mm
Korek automatyczny	tak, pokrętło okrągłe, stal szlachetna jedwab



 kremowy	FIG 610-80 114.0367.656	1 599,00 1 300,00
 cappuccino	FIG 610-80 114.0367.657	1 599,00 1 300,00
 mokka	FIG 610-80 114.0367.658	1 599,00 1 300,00
 kamienny szary	FIG 610-80 114.0367.659	1 599,00 1 300,00
 grafitowy	FIG 610-80 114.0367.660	1 599,00 1 300,00
 onyx	FIG 610-80 114.0367.671	1 599,00 1 300,00
 biały polarny	FIG 610-80 114.0367.655	1 599,00 1 300,00

Akcesoria



112.00.18.817
Wkładka ociekowa
stal szlachetna
158 × 406 × 55 mm
Cena brutto 199,00
Cena netto 161,79



112.00.17.900
Deska kuchenna
szkło hartowane
280 × 470 × 10 mm
Cena brutto 199,00
Cena netto 161,79

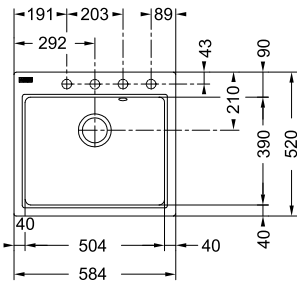

Akcesoria



112.0018.817
Wkładka ociekowa
stal szlachetna
158 × 406 × 55 mm
Cena brutto 199,00
Cena netto 161,79



112.0017.900
Deska kuchenna
szkło hartowane
280 × 470 × 10 mm
Cena brutto 199,00
Cena netto 161,79



FIJI 610-58

Wymiary zewnętrzne 584 × 520 mm
Rozmiar komory 504 × 390 × 200 mm
Wycięcie 554 × 490 mm
Promień zaokrąglenia wycięcia 10 mm
Liczba otworów (podfrezowania) 4 × 35 mm
Korek automatyczny tak, pokrętko okrągłe, stal szlachetna jedwab

Wykończenie	Model Nr katalogowy	Cena brutto Cena netto
kremowy	FIG 610-58 114.0283.889	1 349,00 1 096,75
	FIG 610-58 114.0073.060	1 349,00 1 096,75
beżowy	FIG 610-58 114.0330.915	1 349,00 1 096,75
	FIG 610-58 114.0330.914	1 349,00 1 096,75
cappuccino	FIG 610-58 114.0330.914	1 349,00 1 096,75
mokka	FIG 610-58 114.0330.916	1 349,00 1 096,75
kamienny szary	FIG 610-58 114.0073.064	1 349,00 1 096,75
grafitowy	FIG 610-58 114.0167.026	1 349,00 1 096,75
onyx	FIG 610-58 114.0158.682	1 349,00 1 096,75
biały polarny	FIG 610-58 114.0158.682	1 349,00 1 096,75

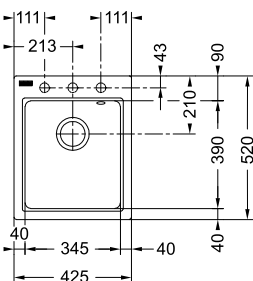

Akcesoria



112.0018.817
Wkładka ociekowa
stal szlachetna
158 × 406 × 55 mm
Cena brutto 199,00
Cena netto 161,79



112.0017.900
Deska kuchenna
szkło hartowane
280 × 470 × 10 mm
Cena brutto 199,00
Cena netto 161,79



FIJI 610-42

Wymiary zewnętrzne 425 × 520 mm
Rozmiar komory 354 × 390 × 200 mm
Wycięcie 395 × 490 mm
Promień zaokrąglenia wycięcia 10 mm
Liczba otworów (podfrezowania) 3 × 35 mm
Korek automatyczny tak, pokrętko okrągłe, stal szlachetna jedwab

kremowy	FIG 610-42 114.0283.888	1 199,00 974,80
	FIG 610-42 114.0158.666	1 199,00 974,80
beżowy	FIG 610-42 114.0330.912	1 199,00 974,80
	FIG 610-42 114.0330.911	1 199,00 974,80
cappuccino	FIG 610-42 114.0330.911	1 199,00 974,80
mokka	FIG 610-42 114.0330.913	1 199,00 974,80
kamienny szary	FIG 610-42 114.0158.665	1 199,00 974,80
grafitowy	FIG 610-42 114.0167.023	1 199,00 974,80
onyx	FIG 610-42 114.0158.667	1 199,00 974,80
biały polarny	FIG 610-42 114.0158.667	1 199,00 974,80

Zlewozmywaki z Fragranitu

Wbudowywane



Akcesoria do zlewozmywaków MARIS



1

112.0057.214
Wkładka ociekowa
stal szlachetna
325 × 150 × 80 mm
Cena brutto 199,00
Cena netto 161,79



2

112.0047.579
Deska kuchenna
szkło hartowane
380 × 275 mm
Cena brutto 199,00
Cena netto 161,79



3

112.0075.642
Rollmata
stal szlachetna
366 × 326 mm
Cena brutto 199,00
Cena netto 161,79



MARIS 651

Wymiary zewnętrzne 970 × 500 mm
Rozmiary komór 350 × 425 × 200 mm
 160 × 302 × 120 mm
Wycięcie 950 × 480 mm
Liczba otworów (podfrezowania) 2 × 35 mm
Korek automatyczny tak, pokrętło okrągłe, stal szlachetna jedwab

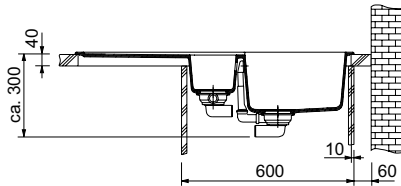
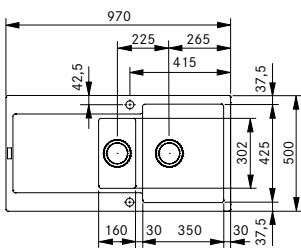

MARIS 651-78

Wymiary zewnętrzne 780 × 500 mm
Rozmiary komór 350 × 425 × 200 mm
 160 × 302 × 120 mm
Wycięcie 760 × 480 mm
Liczba otworów (podfrezowania) 4 × 35 mm
Korek automatyczny tak, pokrętło okrągłe, stal szlachetna jedwab

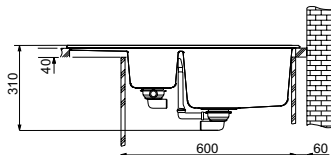
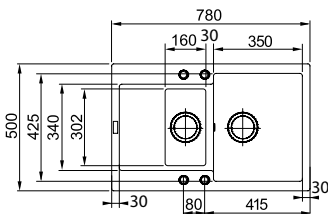

Wykończenie	Model Nr katalogowy	Cena brutto Cena netto
kremowy	MRG 651 114.0283.902	1 499,00 1 218,70
	MRG 651 114.0072.518	1 499,00 1 218,70
orzechowy	MRG 651 114.0072.519	1 499,00 1 218,70
	MRG 651 114.0330.947	1 499,00 1 218,70
beżowy	MRG 651 114.0330.943	1 499,00 1 218,70
	MRG 651 114.0330.949	1 499,00 1 218,70
kamienny szary	MRG 651 114.0072.516	1 499,00 1 218,70
	MRG 651 114.0255.808	1 499,00 1 218,70
onyx	MRG 651 114.0168.626	1 499,00 1 218,70
	MRG 651 114.0168.626	1 499,00 1 218,70

Akcesoria dodatkowe

- Wkładka ociekowa **1**
- Deska kuchenna (na ociekacz) **2**
- Rollmata **3**

kremowy	MRG 651-78 114.0283.904	1 399,00 1 137,40
	MRG 651-78 114.0201.534	1 399,00 1 137,40
orzechowy	MRG 651-78 114.0201.533	1 399,00 1 137,40
	MRG 651-78 114.0330.968	1 399,00 1 137,40
beżowy	MRG 651-78 114.0330.966	1 399,00 1 137,40
	MRG 651-78 114.0330.970	1 399,00 1 137,40
kamienny szary	MRG 651-78 114.0201.527	1 399,00 1 137,40
	MRG 651-78 114.0201.537	1 399,00 1 137,40
onyx	MRG 651-78 114.0201.539	1 399,00 1 137,40
	MRG 651-78 114.0201.539	1 399,00 1 137,40

Akcesoria dodatkowe

- Wkładka ociekowa **1**

Zlewozmywaki z Fragranitu



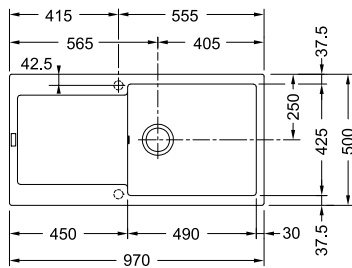





Wbudowywane



MARIS 611-97 XL

Wymiary zewnętrzne 970 × 500 mm
Rozmiar komory 490 × 425 × 200 mm
Wycięcie 950 × 480 mm
Liczba otworów (podfrezowania) 2 × 35 mm
Korek automatyczny tak, pokrętło okrągłe, stal szlachetna jedwab



Wykończenie	Model Nr katalogowy	Cena brutto Cena netto
 kremowy	MRG 611-97 XL 114.0367.725	1 499,00 1 218,70
 orzechowy	MRG 611-97 XL 114.0367.726	1 499,00 1 218,70
 beżowy	MRG 611-97 XL 114.0367.729	1 499,00 1 218,70
 cappuccino	MRG 611-97 XL 114.0367.732	1 499,00 1 218,70
 mokka	MRG 611-97 XL 114.0367.733	1 499,00 1 218,70
 kamienny szary	MRG 611-97 XL 114.0367.734	1 499,00 1 218,70
 grafitowy	MRG 611-97 XL 114.0367.736	1 499,00 1 218,70
 onyx	MRG 611-97 XL 114.0367.737	1 499,00 1 218,70
 biały polarny	MRG 611-97 XL 114.0367.724	1 499,00 1 218,70

Akcesoria dodatkowe



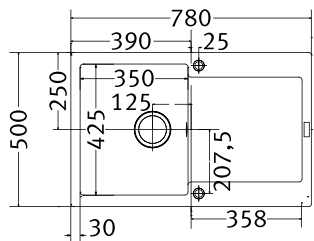



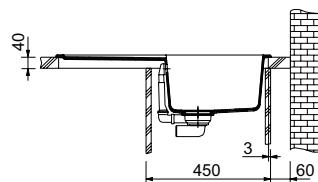

Deska kuchenna (na ociekacz)	2
Rollmata	3



MARIS 611

Wymiary zewnętrzne 780 × 500 mm
Rozmiar komory 350 × 425 × 200 mm
Wycięcie 760 × 480 mm
Liczba otworów (podfrezowania) 2 × 35 mm
Korek automatyczny tak, pokrętło okrągłe, stal szlachetna jedwab



 kremowy	MRG 611 114.0283.890	1 299,00 1 056,10
 orzechowy	MRG 611 114.0072.523	1 299,00 1 056,10
 beżowy	MRG 611 114.0072.524	1 299,00 1 056,10
 cappuccino	MRG 611 114.0330.918	1 299,00 1 056,10
 mokka	MRG 611 114.0330.917	1 299,00 1 056,10
 kamienny szary	MRG 611 114.0330.919	1 299,00 1 056,10
 grafitowy	MRG 611 114.0072.521	1 299,00 1 056,10
 onyx	MRG 611 114.0250.890	1 299,00 1 056,10
 biały polarny	MRG 611 114.0168.623	1 299,00 1 056,10

Akcesoria dodatkowe

Deska kuchenna (na ociekacz)	2
Rollmata	3

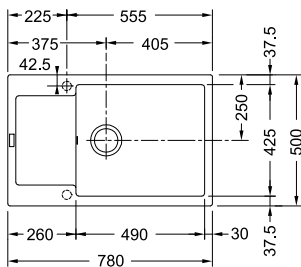

MARIS 6 11-78 XL

Wymiary zewnętrzne 780 × 500 mm
Rozmiar komory 490 × 425 × 200 mm
Wycięcie 760 × 480 mm
Liczba otworów (podfrezowania) 2 × 35 mm
Korek automatyczny tak, pokrętło okrągłe, stal szlachetna jedwab



Wykończenie	Model Nr katalogowy	Cena brutto Cena netto
kremowy	MRG 6 11-78 XL 114.0367.703	1 349,00 1 096,75
orzechowy	MRG 6 11-78 XL 114.0367.706	1 349,00 1 096,75
beżowy	MRG 6 11-78 XL 114.0367.707	1 349,00 1 096,75
cappuccino	MRG 6 11-78 XL 114.0367.708	1 349,00 1 096,75
mokka	MRG 6 11-78 XL 114.0367.709	1 349,00 1 096,75
kamienny szary	MRG 6 11-78 XL 114.0367.710	1 349,00 1 096,75
grafitowy	MRG 6 11-78 XL 114.0367.721	1 349,00 1 096,75
onyx	MRG 6 11-78 XL 114.0367.722	1 349,00 1 096,75
biały polarny	MRG 6 11-78 XL 114.0367.702	1 349,00 1 096,75

Zlewozmywaki z Fragranitu



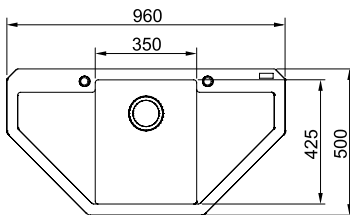





Wbudowywane



MARIS 612 E

Wymiary zewnętrzne 960 × 500 mm
Rozmiar komory 350 × 425 × 200 mm
Wycięcie wg szablonu
Liczba otworów (podfrezowania) 2 × 35 mm
Korek automatyczny tak, pokrętło okrągłe, stal szlachetna jedwab





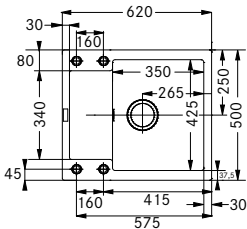





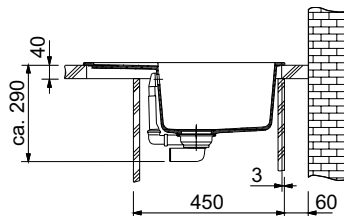

Wykończenie	Model Nr katalogowy	Cena brutto Cena netto
 kremowy	MRG 612 E 114.0283.901	1 499,00 1 218,70
 orzechowy	MRG 612 E 114.0201.792	1 499,00 1 218,70
 beżowy	MRG 612 E 114.0201.791	1 499,00 1 218,70
 cappuccino	MRG 612 E 114.0368.276	1 499,00 1 218,70
 mokka	MRG 612 E 114.0368.277	1 499,00 1 218,70
 kamienny szary	MRG 612 E 114.0368.278	1 499,00 1 218,70
 grafitowy	MRG 612 E 114.0201.780	1 499,00 1 218,70
 onyx	MRG 612 E 114.0201.794	1 499,00 1 218,70
 biały polarny	MRG 612 E 114.0201.795	1 499,00 1 218,70



MARIS 611-62

Wymiary zewnętrzne 620 × 500 mm
Rozmiar komory 350 × 425 × 200 mm
Wycięcie 600 × 480 mm
Liczba otworów (podfrezowania) 4 × 35 mm
 (2 otwory poza
 obrębem szafki)
Korek automatyczny tak, pokrętło okrągłe,
 stal szlachetna jedwab



 kremowy	MRG 611-62 114.0283.903	1 199,00 974,80
 orzechowy	MRG 611-62 114.0198.054	1 199,00 974,80
 beżowy	MRG 611-62 114.0198.057	1 199,00 974,80
 cappuccino	MRG 611-62 114.0330.936	1 199,00 974,80
 mokka	MRG 611-62 114.0330.933	1 199,00 974,80
 kamienny szary	MRG 611-62 114.0330.939	1 199,00 974,80
 grafitowy	MRG 611-62 114.0198.056	1 199,00 974,80
 onyx	MRG 611-62 114.0198.059	1 199,00 974,80
 biały polarny	MRG 611-62 114.0198.061	1 199,00 974,80

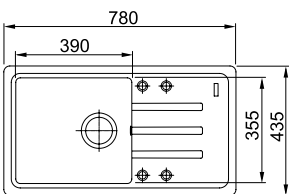

BLISS 611-78

Wymiary zewnętrzne 780 × 435 mm
Rozmiar komory 390 × 355 × 200 mm
Wycięcie 760 × 415 mm
Promień zaokrąglenia wycięcia 20 mm
Liczba otworów (podfrezowania) 4 × 35 mm (dwa otwory poza obrębem szafki)
Korek automatyczny tak, pokrętło okrągłe, stal szlachetna jedwab



Wykończenie	Model Nr katalogowy	Cena brutto Cena netto
kremowy	BSG 611-78/39 114.0367.740	939,00 763,41
	BSG 611-78/39 114.0367.742	939,00 763,41
orzechowy	BSG 611-78/39 114.0367.744	939,00 763,41
beżowy	BSG 611-78/39 114.0367.745	939,00 763,41
cappuccino	BSG 611-78/39 114.0367.746	939,00 763,41
mokka	BSG 611-78/39 114.0367.747	939,00 763,41
kamienny szary	BSG 611-78/39 114.0367.748	939,00 763,41
grafitowy	BSG 611-78/39 114.0367.749	939,00 763,41
onyx	BSG 611-78/39 114.0367.738	939,00 763,41
biały polarny		

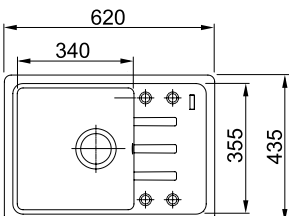

BLISS 611-62

Wymiary zewnętrzne 620 × 435 mm
Rozmiar komory 340 × 355 × 200 mm
Wycięcie 600 × 415 mm
Promień zaokrąglenia wycięcia 20 mm
Liczba otworów (podfrezowania) 4 × 35 mm (dwa otwory poza obrębem szafki)
Korek automatyczny tak, pokrętło okrągłe, stal szlachetna jedwab



kremowy	BSG 611-62 114.0367.761	839,00 682,11
	BSG 611-62 114.0367.762	839,00 682,11
orzechowy	BSG 611-62 114.0367.763	839,00 682,11
beżowy	BSG 611-62 114.0367.764	839,00 682,11
cappuccino	BSG 611-62 114.0367.765	839,00 682,11
mokka	BSG 611-62 114.0367.766	839,00 682,11
kamienny szary	BSG 611-62 114.0367.768	839,00 682,11
grafitowy	BSG 611-62 114.0367.769	839,00 682,11
onyx	BSG 611-62 114.0367.750	839,00 682,11
biały polarny		

Zlewozmywaki z Fragranitu

Wbudowywane



Akcesoria do zlewozmywaków PEBEL



1

112.0250.861
Wkładka ociekowa
stal szlachetna
305 × 180 × 80 mm

Cena brutto 299,00
Cena netto 243,09



PEBEL 651

Wymiary zewnętrzne 970 × 500 mm
Rozmiary komór 340 × 425 × 200 mm
 160 × 285 × 130 mm
Wycięcie wg szablonu
Liczba otworów (podfrezowania) 2 × 35 mm
Korek automatyczny tak, pokrętło okrągłe, stal szlachetna jedwab

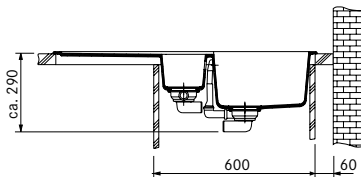
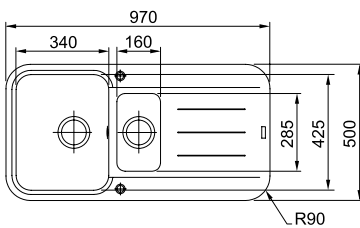

PEBEL 611

Wymiary zewnętrzne 780 × 500 mm
Rozmiar komory 340 × 425 × 200 mm
Wycięcie wg szablonu
Liczba otworów (podfrezowania) 2 × 35 mm
Korek automatyczny tak, pokrętło okrągłe, stal szlachetna jedwab

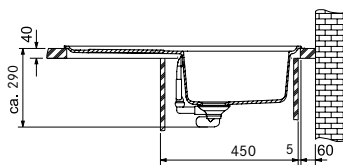
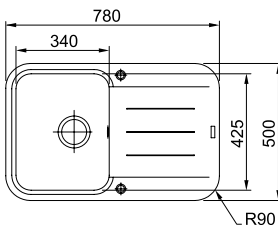

Wykończenie	Model Nr katalogowy	Cena brutto Cena netto
kremowy	PBG 651 114.0283.910	1 499,00 1 218,70
	PBG 651 114.0205.041	1 499,00 1 218,70
orzechowy	PBG 651 114.0205.040	1 499,00 1 218,70
	PBG 651 114.0330.969	1 499,00 1 218,70
beżowy	PBG 651 114.0330.967	1 499,00 1 218,70
	PBG 651 114.0330.971	1 499,00 1 218,70
kamienny szary	PBG 651 114.0205.039	1 499,00 1 218,70
	PBG 651 114.0205.043	1 499,00 1 218,70
grafitowy	PBG 651 114.0205.043	1 499,00 1 218,70
	PBG 651 114.0259.579	1 499,00 1 218,70
onyx	PBG 651 114.0259.579	1 499,00 1 218,70
biały polarny	PBG 651 114.0259.579	1 499,00 1 218,70

Akcesoria dodatkowe

Wkładka ociekowa **1**

kremowy	PBG 611 114.0283.909	1 299,00 1 056,10
	PBG 611 114.0205.046	1 299,00 1 056,10
orzechowy	PBG 611 114.0205.045	1 299,00 1 056,10
	PBG 611 114.0330.973	1 299,00 1 056,10
beżowy	PBG 611 114.0330.972	1 299,00 1 056,10
	PBG 611 114.0330.975	1 299,00 1 056,10
kamienny szary	PBG 611 114.0205.044	1 299,00 1 056,10
	PBG 611 114.0205.048	1 299,00 1 056,10
grafitowy	PBG 611 114.0205.048	1 299,00 1 056,10
	PBG 611 114.0259.581	1 299,00 1 056,10
onyx	PBG 611 114.0259.581	1 299,00 1 056,10
biały polarny	PBG 611 114.0259.581	1 299,00 1 056,10

Zlewozmywaki z Fragranitu

Wbudowywane



Akcesoria do zlewozmywaków ANTEA



1

112.0464.522
Wkładka ociekowa
stal szlachetna
331 × 262 × 97 mm
Cena brutto 249,00
Cena netto 202,44



2

112.0464.521
Wkładka ociekowa
stal szlachetna
346 × 191 × 87mm
Cena brutto 199,00
Cena netto 161,79

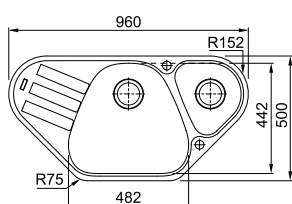
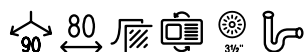

ANTEA 661 E *nowość*

Wymiary zewnętrzne	960 × 500 mm
Rozmiary komór	482 × 442 × 215 mm 300 × 235 × 115 mm
Wycięcie	wg szablonu
Liczba otworów (podfrezowania)	2 × 35 mm
Korek automatyczny	tak, pokrętło okrągłe, stal szlachetna jedwab



Wykończenie	Model Nr katalogowy	Cena brutto Cena netto
kremowy	AZG 661 E 114.0498.092	1 499,00 1 218,70
orzechowy	AZG 661 E 114.0498.084	1 499,00 1 218,70
beżowy	AZG 661 E 114.0498.086	1 499,00 1 218,70
cappuccino	AZG 661 E 114.0498.088	1 499,00 1 218,70
mokka	AZG 661 E 114.0498.090	1 499,00 1 218,70
kamienny szary	AZG 661 E 114.0498.091	1 499,00 1 218,70
grafitowy	AZG 661 E 114.0498.085	1 499,00 1 218,70
onyx	AZG 661 E 114.0498.087	1 499,00 1 218,70
biały polarny	AZG 661 E 114.0498.089	1 499,00 1 218,70

Akcesoria dodatkowe

Wkładka ociekowa **1**

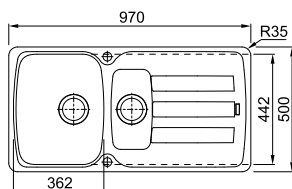

ANTEA 651 *nowość*

Wymiary zewnętrzne	970 × 500 mm
Rozmiary komór	362 × 442 × 210 mm 115 × 310 × 115 mm
Wycięcie	950 × 480 mm
Liczba otworów (podfrezowania)	2 × 35 mm
Korek automatyczny	tak, pokrętło okrągłe, stal szlachetna jedwab



kremowy	AZG 651 114.0498.083	1 199,00 974,80
orzechowy	AZG 651 114.0498.075	1 199,00 974,80
beżowy	AZG 651 114.0498.077	1 199,00 974,80
cappuccino	AZG 651 114.0498.079	1 199,00 974,80
mokka	AZG 651 114.0498.081	1 199,00 974,80
kamienny szary	AZG 651 114.0498.082	1 199,00 974,80
grafitowy	AZG 651 114.0498.076	1 199,00 974,80
onyx	AZG 651 114.0498.078	1 199,00 974,80
biały polarny	AZG 651 114.0498.080	1 199,00 974,80

Akcesoria dodatkowe

Wkładka ociekowa **2**

Zlewozmywaki z Fragranitu



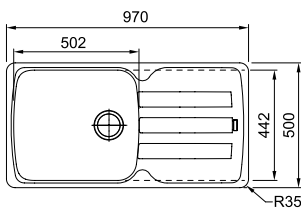





Wbudowywane



ANTEA 611-97 XL *nowość*

Wymiary zewnętrzne 970 × 500 mm
Rozmiar komory 502 × 442 × 210 mm
Wycięcie 950 × 480 mm
Liczba otworów (podfrezowania) 2 × 35 mm
Korek automatyczny tak, pokrętło okrągłe, stal szlachetna jedwab





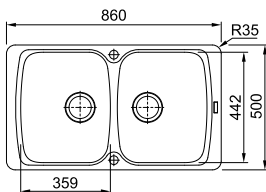





Wykończenie	Model Nr katalogowy	Cena brutto Cena netto
 kremowy	AZG 611-97 XL 114.0499.065	1 199,00 974,80
 orzechowy	AZG 611-97 XL 114.0499.136	1 199,00 974,80
 beżowy	AZG 611-97 XL 114.0499.138	1 199,00 974,80
 cappuccino	AZG 611-97 XL 114.0499.140	1 199,00 974,80
 mokka	AZG 611-97 XL 114.0499.212	1 199,00 974,80
 kamienny szary	AZG 611-97 XL 114.0499.215	1 199,00 974,80
 grafitowy	AZG 611-97 XL 114.0499.137	1 199,00 974,80
 onyx	AZG 611-97 XL 114.0499.139	1 199,00 974,80
 biały polarny	AZG 611-97 XL 114.0499.211	1 199,00 974,80



ANTEA 620 *nowość*

Wymiary zewnętrzne 860 × 500 mm
Rozmiary komór 359 × 442 × 210 mm
Wycięcie 840 × 480 mm
Liczba otworów (podfrezowania) 2 × 35 mm
Korek automatyczny tak, pokrętło okrągłe, stal szlachetna jedwab



 kremowy	AZG 620 114.0498.074	1 199,00 974,80
 orzechowy	AZG 620 114.0498.066	1 199,00 974,80
 beżowy	AZG 620 114.0498.068	1 199,00 974,80
 cappuccino	AZG 620 114.0498.070	1 199,00 974,80
 mokka	AZG 620 114.0498.072	1 199,00 974,80
 kamienny szary	AZG 620 114.0498.073	1 199,00 974,80
 grafitowy	AZG 620 114.0498.067	1 199,00 974,80
 onyx	AZG 620 114.0498.069	1 199,00 974,80
 biały polarny	AZG 620 114.0498.071	1 199,00 974,80

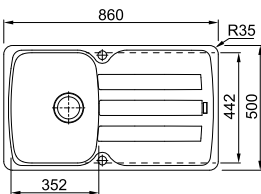

ANTEA 611-86 *nowość*

Wymiary zewnętrzne	860 × 500 mm
Rozmiar komory	352 × 442 × 210 mm
Wycięcie	840 × 480 mm
Liczba otworów (podfrezowania)	2 × 35 mm
Korek automatyczny	tak, pokrętło okrągłe, stal szlachetna jedwab



Wykończenie	Model Nr katalogowy	Cena brutto Cena netto
kremowy	AZG 611-86 114.0498.065	1 149,00 934,15
orzechowy	AZG 611-86 114.0497.977	1 149,00 934,15
beżowy	AZG 611-86 114.0497.979	1 149,00 934,15
cappuccino	AZG 611-86 114.0498.061	1 149,00 934,15
mokka	AZG 611-86 114.0498.063	1 149,00 934,15
kamienny szary	AZG 611-86 114.0498.064	1 149,00 934,15
grafitowy	AZG 611-86 114.0497.978	1 149,00 934,15
onyx	AZG 611-86 114.0497.980	1 149,00 934,15
biały polarny	AZG 611-86 114.0498.062	1 149,00 934,15

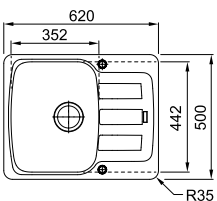

ANTEA 611-62 *nowość*

Wymiary zewnętrzne	620 × 500 mm
Rozmiar komory	352 × 442 × 210 mm
Wycięcie	600 × 480 mm
Liczba otworów (podfrezowania)	2 × 35 mm
Korek automatyczny	tak, pokrętło okrągłe, stal szlachetna jedwab



kremowy	AZG 611-62 114.0499.055	1 049,00 852,85
orzechowy	AZG 611-62 114.0499.047	1 049,00 852,85
beżowy	AZG 611-62 114.0499.049	1 049,00 852,85
cappuccino	AZG 611-62 114.0499.051	1 049,00 852,85
mokka	AZG 611-62 114.0499.053	1 049,00 852,85
kamienny szary	AZG 611-62 114.0499.054	1 049,00 852,85
grafitowy	AZG 611-62 114.0499.048	1 049,00 852,85
onyx	AZG 611-62 114.0499.050	1 049,00 852,85
biały polarny	AZG 611-62 114.0499.052	1 049,00 852,85

Zlewozmywaki z Fragranitu



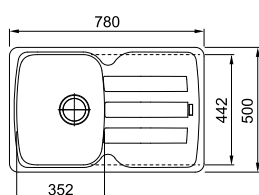





Wbudowywane



ANTEA 611-78 *nowość*

Wymiary zewnętrzne 780 × 500 mm
Rozmiar komory 352 × 442 × 210 mm
Wycięcie 760 × 480 mm
Liczba otworów (podfrezowania) 2 × 35 mm
Korek automatyczny tak, pokrętło okrągłe, stal szlachetna jedwab





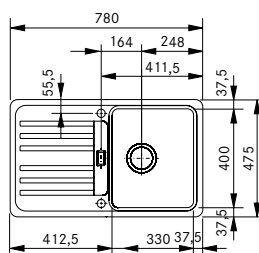



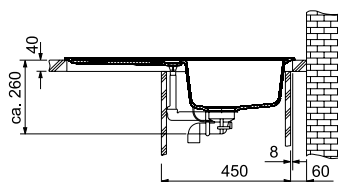

Wykończenie	Model Nr katalogowy	Cena brutto Cena netto
 kremowy	AZG 611-78 114.0499.065	1 099,00 893,50
 orzechowy	AZG 611-78 114.0499.057	1 099,00 893,50
 beżowy	AZG 611-78 114.0499.059	1 099,00 893,50
 cappuccino	AZG 611-78 114.0499.061	1 099,00 893,50
 mokka	AZG 611-78 114.0499.063	1 099,00 893,50
 kamienny szary	AZG 611-78 114.0499.064	1 099,00 893,50
 grafitowy	AZG 611-78 114.0499.058	1 099,00 893,50
 onyx	AZG 611-78 114.0499.060	1 099,00 893,50
 biały polarny	AZG 611-78 114.0499.062	1 099,00 893,50



EUROFORM 614-78

Wymiary zewnętrzne 780 × 475 mm
Rozmiar komory 330 × 400 × 166 mm
Wycięcie 765 × 460 mm
Promień zaokrąglenia wycięcia 20 mm
Liczba otworów (podfrezowania) 2 × 35 mm
Korek automatyczny tak, pokrętło okrągłe, stal szlachetna jedwab



 kremowy	EFG 614-78 114.0283.882	999,00 812,20
 orzechowy	EFG 614-78 114.0067.127	999,00 812,20
 beżowy	EFG 614-78 114.0067.130	999,00 812,20
 cappuccino	EFG 614-78 114.0368.273	999,00 812,20
 mokka	EFG 614-78 114.0368.274	999,00 812,20
 kamienny szary	EFG 614-78 114.0368.275	999,00 812,20
 grafitowy	EFG 614-78 114.0067.125	999,00 812,20
 onyx	EFG 614-78 114.0283.926	999,00 812,20



STRADA 651-86 *nowość*

Wymiary zewnętrzne 860 × 435 mm
Rozmiary komór 332,5 × 360 × 166 mm
 106 × 240 × 80 mm
Wycięcie 840 × 415 mm
Liczba otworów (podfrezowania) 2 × 35 mm
Korek automatyczny tak, pokrętło okrągłe, stal szlachetna jedwab

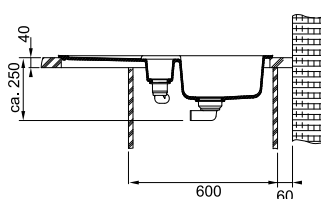
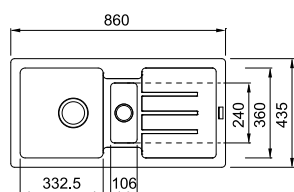

Akcesoria



112.0334.054
 Wkładka ociekowa
 stal szlachetna
 125 × 260 × 60mm
Cena brutto 149,00
 Cena netto 121,14

Wykończenie	Model Nr katalogowy	Cena brutto Cena netto
kremowy	SAG 651-86 114.0499.043	899,00 730,89
	SAG 651-86 114.0499.039	899,00 730,89
orzechowy	SAG 651-86 114.0499.038	899,00 730,89
beżowy	SAG 651-86 114.0499.044	899,00 730,89
cappuccino	SAG 651-86 114.0499.045	899,00 730,89
mokka	SAG 651-86 114.0499.046	899,00 730,89
kamienny szary	SAG 651-86 114.0499.040	899,00 730,89
grafitowy	SAG 651-86 114.0499.042	899,00 730,89
onyx	SAG 651-86 114.0499.041	899,00 730,89
biały polarny	SAG 651-86 114.0499.041	899,00 730,89



STRADA 614-78

Wymiary zewnętrzne 780 × 435 mm
Rozmiar komory 332 × 360 × 166 mm
Wycięcie 760 × 415 mm
Promień zaokrąglenia wycięcia 20 mm
Liczba otworów (podfrezowania) 2 × 35 mm
Korek automatyczny tak, pokrętło okrągłe, stal szlachetna jedwab

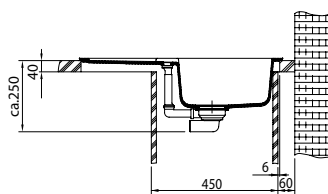
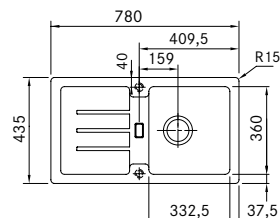

kremowy	SAG 614-78 114.0320.361	749,00 608,94
	SAG 614-78 114.0320.327	749,00 608,94
orzechowy	SAG 614-78 114.0320.325	749,00 608,94
beżowy	SAG 614-78 114.0320.362	749,00 608,94
cappuccino	SAG 614-78 114.0320.365	749,00 608,94
mokka	SAG 614-78 114.0367.771	749,00 608,94
kamienny szary	SAG 614-78 114.0320.328	749,00 608,94
grafitowy	SAG 614-78 114.0320.329	749,00 608,94
onyx	SAG 614-78 114.0320.330	749,00 608,94
biały polarny	SAG 614-78 114.0320.330	749,00 608,94

Zlewozmywaki z Fragranitu

Wbudowywane

Akcesoria do zlewozmywaków BASIS



1

112.0250.014
Wkładka ociekowa
stal szlachetna
160×300×70 mm



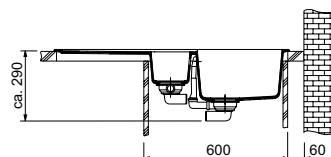
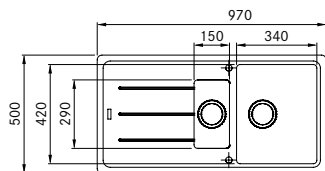





Cena brutto 199,00
Cena netto 161,79



BASIS 65 1

Wymiary zewnętrzne 970 × 500 mm
Rozmiary komór 340 × 420 × 200 mm
150 × 290 × 100 mm
Wycięcie 950 × 480 mm
Promień zaokrąglenia wycięcia 20 mm
Liczba otworów (podfrezowania) 2 × 35 mm
Korek automatyczny tak, pokrętło okrągłe,
stal szlachetna jedwab



Wykończenie	Model Nr katalogowy	Cena brutto Cena netto
 kremowy	BFG 65 1 114.0283.867	1 099,00 893,50
 orzechowy	BFG 65 1 114.0205.000	1 099,00 893,50
 beżowy	BFG 65 1 114.0204.999	1 099,00 893,50
 cappuccino	BFG 65 1 114.0365.397	1 099,00 893,50
 mokka	BFG 65 1 114.0365.429	1 099,00 893,50
 kamienny szary	BFG 65 1 114.0365.416	1 099,00 893,50
 grafitowy	BFG 65 1 114.0204.998	1 099,00 893,50
 onyx	BFG 65 1 114.0205.032	1 099,00 893,50
 biały polarny	BFG 65 1 114.0365.349	1 099,00 893,50

Akcesoria dodatkowe

Wkładka ociekowa **1**

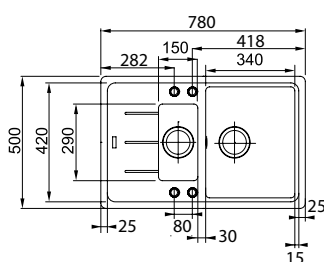

BASIS 651-78

Wymiary zewnętrzne	780 × 500 mm
Rozmiary komór	340 × 420 × 200 mm 150 × 290 × 100 mm
Wycięcie	760 × 480 mm
Promień zaokrąglenia wycięcia	20 mm
Liczba otworów (podfrezowania)	4 × 35 mm
Korek automatyczny	tak, pokrętło okrągłe, stal szlachetna jedwab

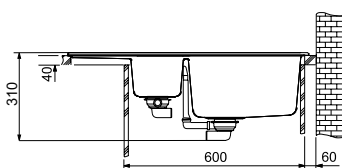

Wykończenie	Model Nr katalogowy	Cena brutto Cena netto
kremowy	BFG 651-78 114.0283.868	999,00 812,20
	BFG 651-78 114.0283.979	999,00 812,20
orzechowy	BFG 651-78 114.0283.978	999,00 812,20
	BFG 651-78 114.0365.403	999,00 812,20
beżowy	BFG 651-78 114.0365.434	999,00 812,20
	BFG 651-78 114.0365.419	999,00 812,20
cappuccino	BFG 651-78 114.0283.977	999,00 812,20
	BFG 651-78 114.0283.991	999,00 812,20
mokka	BFG 651-78 114.0283.977	999,00 812,20
	BFG 651-78 114.0283.991	999,00 812,20
kamienny szary	BFG 651-78 114.0283.977	999,00 812,20
	BFG 651-78 114.0283.991	999,00 812,20
grafitowy	BFG 651-78 114.0283.977	999,00 812,20
	BFG 651-78 114.0283.991	999,00 812,20
onyx	BFG 651-78 114.0283.977	999,00 812,20
	BFG 651-78 114.0283.991	999,00 812,20
biały polarny	BFG 651-78 114.0283.977	999,00 812,20
	BFG 651-78 114.0283.991	999,00 812,20

Aksesoria dodatkowe

Wkładka ociekowa **1**

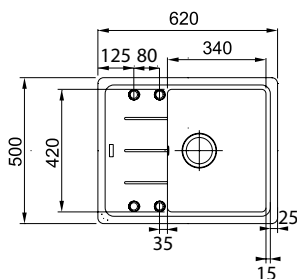

BASIS 611-62

Wymiary zewnętrzne	620 × 500 mm
Rozmiar komory	340 × 420 × 200 mm
Wycięcie	600 × 480 mm
Promień zaokrąglenia wycięcia	20 mm
Liczba otworów (podfrezowania)	4 × 35 mm
Korek automatyczny	tak, pokrętło okrągłe, stal szlachetna jedwab

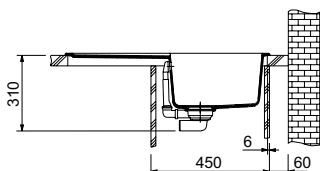

kremowy	BFG 611-62 114.0283.865	799,00 649,59
	BFG 611-62 114.0283.974	799,00 649,59
orzechowy	BFG 611-62 114.0283.973	799,00 649,59
	BFG 611-62 114.0365.414	799,00 649,59
beżowy	BFG 611-62 114.0365.437	799,00 649,59
	BFG 611-62 114.0365.424	799,00 649,59
cappuccino	BFG 611-62 114.0283.971	799,00 649,59
	BFG 611-62 114.0283.976	799,00 649,59
mokka	BFG 611-62 114.0283.976	799,00 649,59
	BFG 611-62 114.0365.393	799,00 649,59
kamienny szary	BFG 611-62 114.0283.971	799,00 649,59
	BFG 611-62 114.0283.976	799,00 649,59
grafitowy	BFG 611-62 114.0283.971	799,00 649,59
	BFG 611-62 114.0283.976	799,00 649,59
onyx	BFG 611-62 114.0283.971	799,00 649,59
	BFG 611-62 114.0283.976	799,00 649,59
biały polarny	BFG 611-62 114.0283.971	799,00 649,59
	BFG 611-62 114.0283.976	799,00 649,59

Zlewozmywaki z Fragranitu



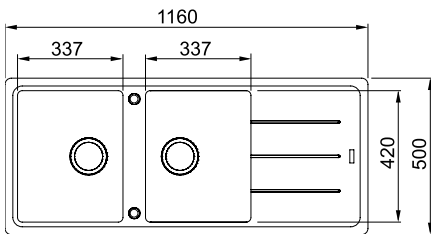



Wbudowywane

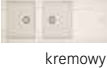
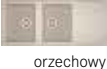

BASIS 621

Wymiary zewnętrzne 1160 × 500 mm
Rozmiary komór 337 × 420 × 200 mm (× 2)
Wycięcie 1140 × 480 mm
Promień zaokrąglenia wycięcia 20 mm
Liczba otworów (podfrezowania) 2 × 35 mm
Korek automatyczny tak, pokrętło okrągłe, stal szlachetna jedwab

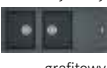
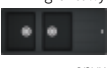



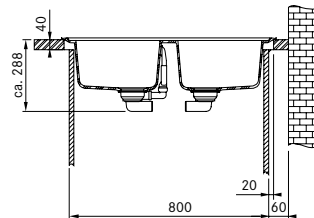
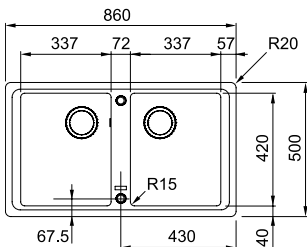





Wykończenie	Model Nr katalogowy	Cena brutto Cena netto
 kremowy	BFG 621 114.0367.618	1 199,00 974,80
 orzechowy	BFG 621 114.0367.617	1 199,00 974,80
 beżowy	BFG 621 114.0367.619	1 199,00 974,80
 cappuccino	BFG 621 114.0367.620	1 199,00 974,80
 mokka	BFG 621 114.0367.651	1 199,00 974,80
 kamienny szary	BFG 621 114.0367.652	1 199,00 974,80
 grafitowy	BFG 621 114.0367.653	1 199,00 974,80
 onyx	BFG 621 114.0367.654	1 199,00 974,80
 biały polarny	BFG 621 114.0367.616	1 199,00 974,80



BASIS 620

Wymiary zewnętrzne 860 × 500 mm
Rozmiary komór 337 × 420 × 200 mm (× 2)
Wycięcie 840 × 480 mm
Promień zaokrąglenia wycięcia 20 mm
Liczba otworów (podfrezowania) 2 × 35 mm
Korek automatyczny tak, pokrętło okrągłe, stal szlachetna jedwab



 kremowy	BFG 620 114.0298.968	1 099,00 893,50
 orzechowy	BFG 620 114.0298.965	1 099,00 893,50
 beżowy	BFG 620 114.0298.964	1 099,00 893,50
 cappuccino	BFG 620 114.0365.408	1 099,00 893,50
 mokka	BFG 620 114.0365.435	1 099,00 893,50
 kamienny szary	BFG 620 114.0365.421	1 099,00 893,50
 grafitowy	BFG 620 114.0298.963	1 099,00 893,50
 onyx	BFG 620 114.0298.967	1 099,00 893,50
 biały polarny	BFG 620 114.0298.969	1 099,00 893,50

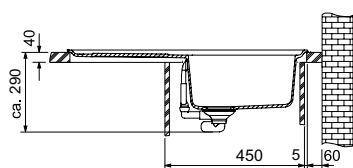
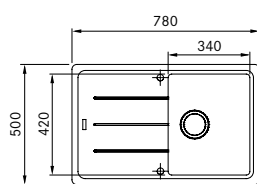

BASIS 611

Wymiary zewnętrzne	780 × 500 mm
Rozmiar komory	340 × 420 × 200 mm
Wycięcie	760 × 480 mm
Promień zaokrąglenia wycięcia	20 mm
Liczba otworów (podfrezowania)	2 × 35 mm
Korek automatyczny	tak, pokrętko okrągłe, stal szlachetna jedwab

Wykończenie	Model Nr katalogowy	Cena brutto Cena netto
kremowy	BFG 611 114.0283.866	899,00 730,89
orzechowy	BFG 611 114.0205.035	899,00 730,89
beżowy	BFG 611 114.0205.034	899,00 730,89
cappuccino	BFG 611 114.0365.411	899,00 730,89
mokka	BFG 611 114.0365.436	899,00 730,89
kamienny szary	BFG 611 114.0365.422	899,00 730,89
grafitowy	BFG 611 114.0205.033	899,00 730,89
onyx	BFG 611 114.0205.037	899,00 730,89
biały polarny	BFG 611 114.0365.392	899,00 730,89

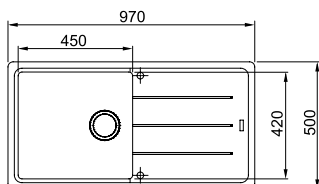

BASIS 611-97

Wymiary zewnętrzne	970 × 500 mm
Rozmiar komory	450 × 420 × 200 mm
Wycięcie	950 × 480 mm
Promień zaokrąglenia wycięcia	20 mm
Liczba otworów (podfrezowania)	2 × 35 mm
Korek automatyczny	tak, pokrętko okrągłe, stal szlachetna jedwab

kremowy	BFG 611-97 114.0367.625	1 099,00 893,50
orzechowy	BFG 611-97 114.0367.626	1 099,00 893,50
beżowy	BFG 611-97 114.0367.629	1 099,00 893,50
cappuccino	BFG 611-97 114.0367.630	1 099,00 893,50
mokka	BFG 611-97 114.0367.631	1 099,00 893,50
kamienny szary	BFG 611-97 114.0367.632	1 099,00 893,50
grafitowy	BFG 611-97 114.0367.635	1 099,00 893,50
onyx	BFG 611-97 114.0367.637	1 099,00 893,50
biały polarny	BFG 611-97 114.0367.623	1 099,00 893,50

Zlewozmywaki z Fragranitu

Wbudowywane

Akcesoria do zlewozmywaków PAMIRA



1

112.0008.433
Deska kuchenna
polietylen
Ø425 × 17 mm



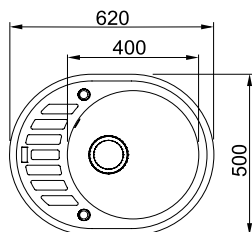





Cena brutto 299,00
Cena netto 243,09



PAMIRA 611-62

Wymiary zewnętrzne 620 × 500
Rozmiar komory Ø400 × 200 mm
Wycięcie wg szablonu
Liczba otworów (podfrezowania) 2 × 35 mm
Korek automatyczny tak, pokrętło okrągłe, stal szlachetna jedwab



Wykończenie	Model Nr katalogowy	Cena brutto Cena netto
 kremowy	ROG 611-62 114.0330.958	799,00 649,59
 orzechowy	ROG 611-62 114.0201.551	799,00 649,59
 beżowy	ROG 611-62 114.0201.550	799,00 649,59
 cappuccino	ROG 611-62 114.0330.964	799,00 649,59
 mokka	ROG 611-62 114.0330.961	799,00 649,59
 kamienny szary	ROG 611-62 114.0330.965	799,00 649,59
 grafitowy	ROG 611-62 114.0201.549	799,00 649,59
 onyx	ROG 611-62 114.0259.846	799,00 649,59
 biały polarny	ROG 611-62 114.0201.554	799,00 649,59

Akcesoria dodatkowe

Deska kuchenna **1**

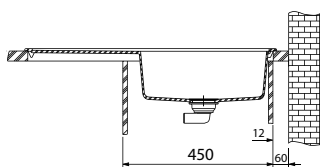
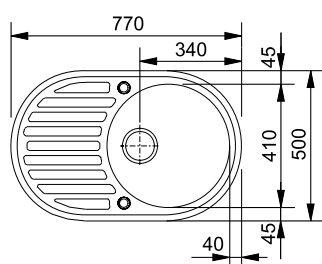

PAMIRA 611

Wymiary zewnętrzne 770 × 500 mm
Rozmiar komory ø400 × 200 mm
Wycięcie wg szablonu
Liczba otworów (podfrezowania) 2 × 35 mm
Korek automatyczny tak, pokrętło okrągłe, stal szlachetna jedwab



Wykończenie	Model Nr katalogowy	Cena brutto Cena netto
kremowy	ROG 611 114.0330.932	799,00 649,59
	ROG 611 114.0330.956	799,00 649,59
orzechowy	ROG 611 114.0175.430	799,00 649,59
	ROG 611 114.0330.946	799,00 649,59
beżowy	ROG 611 114.0330.946	799,00 649,59
	ROG 611 114.0330.942	799,00 649,59
cappuccino	ROG 611 114.0330.942	799,00 649,59
	ROG 611 114.0330.953	799,00 649,59
mokka	ROG 611 114.0330.953	799,00 649,59
	ROG 611 114.0175.432	799,00 649,59
kamienny szary	ROG 611 114.0175.432	799,00 649,59
	ROG 611 114.0330.955	799,00 649,59
grafitowy	ROG 611 114.0330.955	799,00 649,59
	ROG 611 114.0330.955	799,00 649,59
biały polarny	ROG 611 114.0330.955	799,00 649,59

Akcesoria dodatkowe

Deska kuchenna **1**

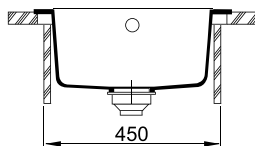
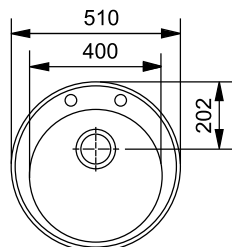

PAMIRA 610-41

Wymiary zewnętrzne ø510 mm
Rozmiar komory ø400 × 195 mm
Wycięcie wg szablonu
Liczba otworów (podfrezowania) 1 × 35 mm wywiercony
 1 × 35 mm podfrezowany
Korek automatyczny tak, pokrętło okrągłe, stal szlachetna jedwab



kremowy	ROG 610-41 114.0330.988	849,00 690,24
	ROG 610-41 114.0173.318	849,00 690,24
orzechowy	ROG 610-41 114.0173.317	849,00 690,24
	ROG 610-41 114.0331.002	849,00 690,24
beżowy	ROG 610-41 114.0331.002	849,00 690,24
	ROG 610-41 114.0330.990	849,00 690,24
cappuccino	ROG 610-41 114.0331.004	849,00 690,24
	ROG 610-41 114.0173.316	849,00 690,24
mokka	ROG 610-41 114.0173.316	849,00 690,24
	ROG 610-41 114.0286.753	849,00 690,24
kamienny szary	ROG 610-41 114.0286.753	849,00 690,24
	ROG 610-41 114.0289.565	849,00 690,24
grafitowy	ROG 610-41 114.0289.565	849,00 690,24
	ROG 610-41 114.0289.565	849,00 690,24
onix	ROG 610-41 114.0289.565	849,00 690,24
biały polarny	ROG 610-41 114.0289.565	849,00 690,24

Akcesoria dodatkowe

Deska kuchenna **1**

Zlewozmywaki z Fragranitu

Do podbudowy



Akcesoria do zlewozmywaków KUBUS



1

112.0018.817
Wkładka ociekowa
stal szlachetna
158 × 406 × 55 mm
Cena brutto 199,00
Cena netto 161,79



2

112.0057.850
Wkładka ociekowa
stal szlachetna
172 × 412 × 55 mm
Cena brutto 289,00
Cena netto 234,96

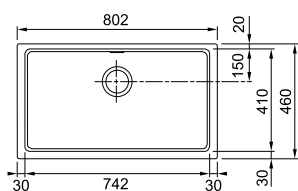
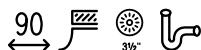

KUBUS 110-70 *nowość*

Wymiary zewnętrzne	802 × 460 mm
Rozmiar komory	742 × 410 × 203 mm
Wycięcie	wg szablonu
Promień zaokrąglenia komór	25 mm
Korek automatyczny	tak, pokrętko okrągłe, stal szlachetna jedwab



Wykończenie	Model Nr katalogowy	Cena brutto Cena netto
kremowy	KBG 110-70 125.0499.033	1 799,00 1 462,60
orzechowy	KBG 110-70 125.0499.007	1 799,00 1 462,60
cappuccino	KBG 110-70 125.0499.034	1 799,00 1 462,60
mokka	KBG 110-70 125.0499.035	1 799,00 1 462,60
kamienny szary	KBG 110-70 125.0499.010	1 799,00 1 462,60
grafitowy	KBG 110-70 125.0499.008	1 799,00 1 462,60
onyx	KBG 110-70 125.0499.032	1 799,00 1 462,60
biały polarny	KBG 110-70 125.0499.009	1 799,00 1 462,60

Akcesoria dodatkowe

Wkładka ociekowa **1**

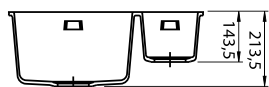
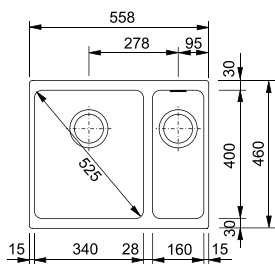
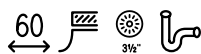

KUBUS 160

Wymiary zewnętrzne	558 × 460 mm
Rozmiary komór	340 × 400 × 200 mm 160 × 400 × 130 mm
Wycięcie	wg szablonu
Promień zaokrąglenia komór	25 mm
Korek automatyczny	tak, pokrętko okrągłe, stal szlachetna jedwab



kremowy	KBG 160 125.0283.925	1 799,00 1 462,60
orzechowy	KBG 160 125.0072.745	1 799,00 1 462,60
cappuccino	KBG 160 125.0331.021	1 799,00 1 462,60
mokka	KBG 160 125.0331.010	1 799,00 1 462,60
kamienny szary	KBG 160 125.0331.022	1 799,00 1 462,60
grafitowy	KBG 160 125.0072.749	1 799,00 1 462,60
onyx	KBG 160 125.0158.598	1 799,00 1 462,60
biały polarny	KBG 160 125.0158.599	1 799,00 1 462,60

Akcesoria dodatkowe

Wkładka ociekowa **2**

Zlewozmywaki z Fragranitu



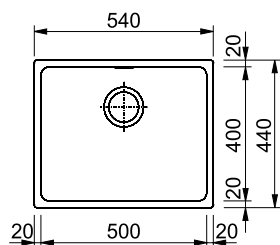





Do podbudowy



KUBUS 110-50

Wymiary zewnętrzne 540 × 440 mm
Rozmiar komory 500 × 400 × 200 mm
Wycięcie wg szablonu
Promień zaokrąglenia komór 25 mm
Korek automatyczny tak, pokrętło okrągłe, stal szlachetna jedwab



Wykończenie	Model Nr katalogowy	Cena brutto Cena netto
 kremowy	KBG 110-50 125.0283.923	1 599,00 1 300,00
 orzechowy	KBG 110-50 125.0250.158	1 599,00 1 300,00
 cappuccino	KBG 110-50 125.0331.008	1 599,00 1 300,00
 mokka	KBG 110-50 125.0331.005	1 599,00 1 300,00
 kamienny szary	KBG 110-50 125.0331.009	1 599,00 1 300,00
 grafitowy	KBG 110-50 125.0250.156	1 599,00 1 300,00
 onyx	KBG 110-50 125.0250.155	1 599,00 1 300,00
 biały polarny	KBG 110-50 125.0250.157	1 599,00 1 300,00

Akcesoria dodatkowe

Wkładka ociekowa **2**

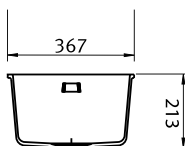
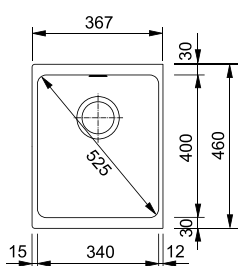
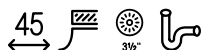

KUBUS 110-34

Wymiary zewnętrzne	367 × 460 mm
Rozmiar komory	340 × 400 × 200 mm
Wycięcie	wg szablonu
Promień zaokrąglenia komór	25 mm
Korek automatyczny	tak, pokrętko okrągłe, stal szlachetna jedwab



Wykończenie	Model Nr katalogowy	Cena brutto Cena netto
kremowy	KBG 110-34 125.0283.922	1 499,00 1 218,70
	KBG 110-34 125.0073.029	1 499,00 1 218,70
orzechowy	KBG 110-34 125.0331.003	1 499,00 1 218,70
	KBG 110-34 125.0331.006	1 499,00 1 218,70
cappuccino	KBG 110-34 125.0331.007	1 499,00 1 218,70
	KBG 110-34 125.0073.031	1 499,00 1 218,70
mokka	KBG 110-34 125.0158.601	1 499,00 1 218,70
	KBG 110-34 125.0158.602	1 499,00 1 218,70
kamienny szary	KBG 110-34 125.0158.601	1 499,00 1 218,70
	KBG 110-34 125.0158.602	1 499,00 1 218,70
grafitowy	KBG 110-34 125.0158.601	1 499,00 1 218,70
	KBG 110-34 125.0158.602	1 499,00 1 218,70
onyx	KBG 110-34 125.0158.601	1 499,00 1 218,70
	KBG 110-34 125.0158.602	1 499,00 1 218,70
biały polarny	KBG 110-34 125.0158.602	1 499,00 1 218,70

Akcesoria dodatkowe

Wkładka ociekowa **2**

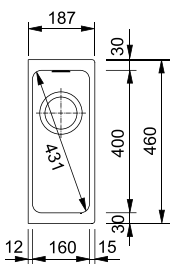

KUBUS 110-16

Wymiary zewnętrzne	187 × 460 mm
Rozmiar komory	160 × 400 × 130 mm
Wycięcie	wg szablonu
Promień zaokrąglenia komór	25 mm



kremowy	KBG 110-16 125.0283.921	999,00 812,20
	KBG 110-16 125.0298.831	999,00 812,20
orzechowy	KBG 110-16 125.0330.987	999,00 812,20
	KBG 110-16 125.0330.989	999,00 812,20
cappuccino	KBG 110-16 125.0331.001	999,00 812,20
	KBG 110-16 125.0298.799	999,00 812,20
mokka	KBG 110-16 125.0298.838	999,00 812,20
	KBG 110-16 125.0298.840	999,00 812,20
kamienny szary	KBG 110-16 125.0298.838	999,00 812,20
	KBG 110-16 125.0298.840	999,00 812,20
grafitowy	KBG 110-16 125.0298.838	999,00 812,20
	KBG 110-16 125.0298.840	999,00 812,20
onyx	KBG 110-16 125.0298.838	999,00 812,20
	KBG 110-16 125.0298.840	999,00 812,20
biały polarny	KBG 110-16 125.0298.840	999,00 812,20

Akcesoria dodatkowe

Wkładka ociekowa **2**

Zlewozmywaki i komory Tectonite®

132-137 Sirius
137 Solo
138-139 Orion

Komory do podbudowy
140-141 Sirius

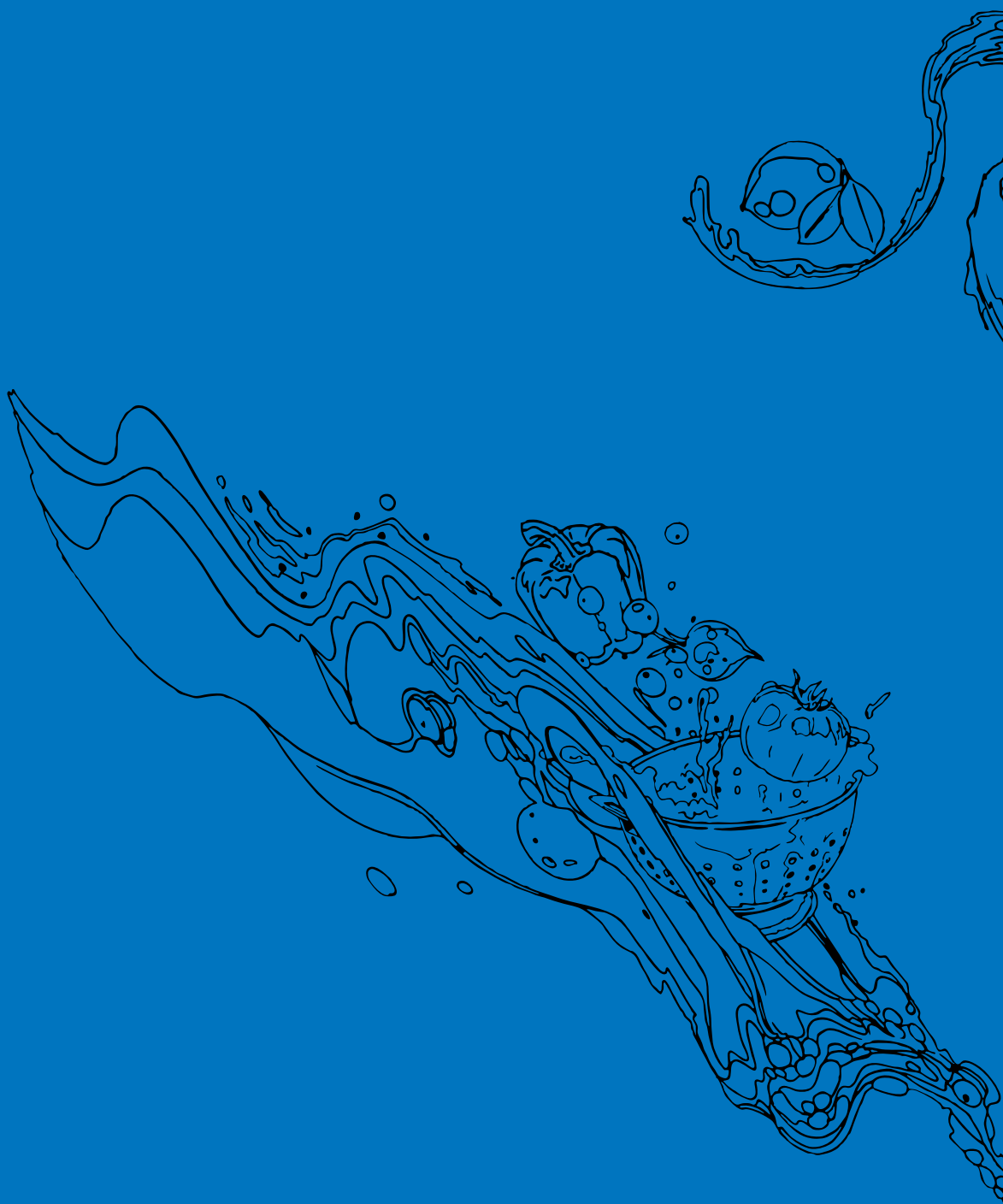

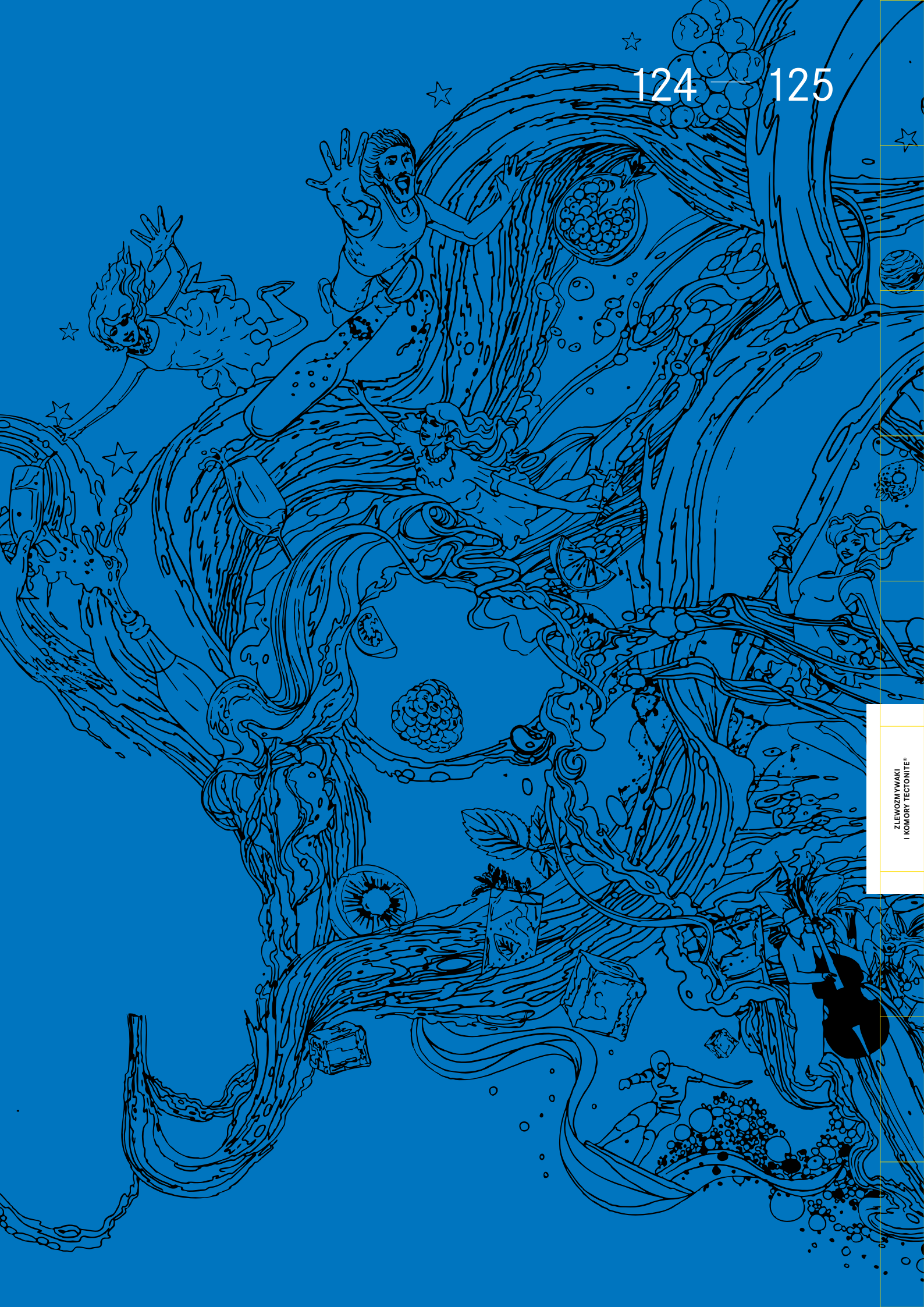





Tectonite®

Ultranowoczony materiał do kuchennych zadań

Tectonite® to opatentowany przez FRANKE materiał syntetyczny, który składa się z długich włókien szklanych, nowoczesnej powłoki PIMC oraz wyjątkowej matowej tekstury. To idealne połączenie sprawia, że zlewozmywaki Tectonite posiadają znakomite właściwości użytkowe i nowoczesne wzornictwo.



CZYM JEST TECTONITE®

Tectonite® to innowacyjny, opatentowany przez FRANKE materiał syntetyczny. Zapewnia zlewozmywakom doskonałe właściwości użytkowe i nowoczesny wygląd.

FRANKE jest jedynym producentem, który opracował i opatentował materiał nowej generacji Tectonite®.

Dysponujemy wyłącznym know-how dzięki:

- dopracowaniu metody produkcji nowej technologii,
- stale prowadzonym badaniom nad udoskonaleniem materiału.



15 lat
gwarancji

Jesteśmy przekonani, że zakup zlewozmywaków FRANKE to najlepszy wybór, dlatego też oferujemy 15-letnią gwarancję na wszystkie zlewozmywaki z naszej oferty. Gwarantujemy Państwu, że produkty z logo FRANKE to najwyższa jakość i komfort użytkowania.



H-HZ-6071-194/14/D *

Wszystkie zlewozmywaki wykonane z Tectonite® posiadają atest Państwowego Instytutu Higieny

* Wyrób przeznaczony do stosowania w gospodarstwach domowych i zakładach przemysłu spożywczego. Zaświadcza się, że wykorzystywany zgodnie z przeznaczeniem, nie stanowi zagrożenia dla zdrowia człowieka.



Odporne na uderzenia

Materiał jest odporny na działanie wszystkich niekorzystnych czynników, które na co dzień występują w kuchni. Testy wykazały, że zlewozmywak bez najmniejszego uszczerbku znosi upadki drobnych przedmiotów kuchennych.



Odporne na zarysowania i ścieranie

Dzięki drobinom szkła, które znajdują się w zewnętrznej powłoce zlewozmywaka, formuła Tectonite® zapewnia zwiększoną odporność na zarysowania i ścieranie – znacznie powyżej wyników stwierdzonych w przypadku klasycznych produktów wykonanych z kompozytu, dostępnych na rynku.

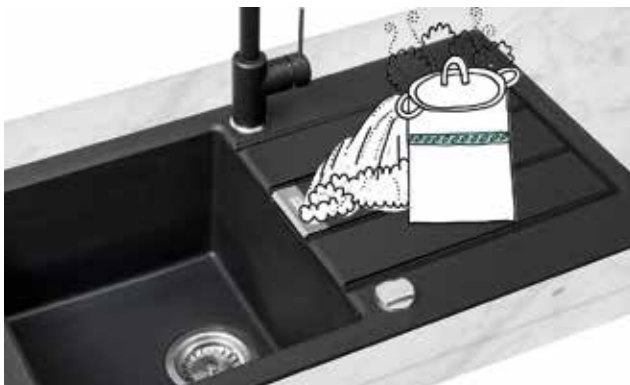

Odporne na temperaturę

Zlewozmywaki z Tectonite są odporne na krótkotrwałe oddziaływanie wysokich temperatur, nawet do 230°C. Można bez wahania odstawić rozgrzaną blachę czy gorący garnek.



Odporne na powstawanie plam

Dzięki innowacyjnej technologii produkcji materiału Tectonite®, czynniki plamiące nie wnikają w głąb zlewozmywaka i mogą zostać usunięte bez śladu nawet po 24 godzinach.



Ochrona przed promieniowaniem UV

Zewnętrzna powłoka materiału Tectonite® jest odporna na promieniowanie, dzięki czemu zlewozmywaki nigdy nie tracą oryginalnego koloru.



Nieprzepuszczalna, delikatna w dotyku powierzchnia

Gładka powierzchnia zlewozmywaka chroni go przed zabrudzeniem, które można łatwo zmyć wodą. Zlewozmywaki FRANKE są wyjątkowo higieniczne i łatwe do utrzymania w czystości.

Przegląd zlewozmywaków i komór Tectonite®

80 cm



Sirius 620
SID 620
str. 134



60 cm



Sirius 651
SID 651
str. 132



Sirius 651-78 *nowość*
SID 651-78
str. 132

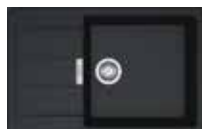

Sirius 611-78 XL *nowość*
SID 611-78 XL
str. 133



Sirius 610
SID 610
str. 135



Sirius Slim 611-78 XL *nowość*
SUD 611-78 XL
str. 136



Orion 651
OID 651
str. 138



Kolorystyka zlewozmywaków z materiału Tectonite®



orzechowy



onyx



kamienny szary

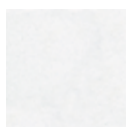

biały polarny

45 cm



Sirius 611-78
SID 611-78
str. 133



Sirius 611-62 *nowość*
SID 611-62
str. 134

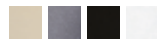

Sirius 610-40 *nowość*
SID 610-40
str. 135

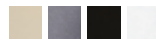

Sirius Slim 611-78 *nowość*
SUD 611-78
str. 136

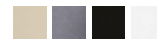

Sirius Slim 611-62 *nowość*
SUD 611-62
str. 137



Solo 610-40
SOD 610-40
str. 137



Orion 611-78
OID 611-78
str. 139



Orion 611-62
OID 611-62
str. 139



Komory do podbudowy



Sirius 160
SID 160
str. 140

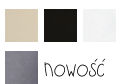

nowość



Sirius 110-50
SID 110-50
str. 140

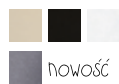

nowość



Sirius 110-34
SID 110-34
str. 141



nowość



Sirius 110-16
SID 110-16
str. 141



Zlewozmywaki i komory Tectonite®

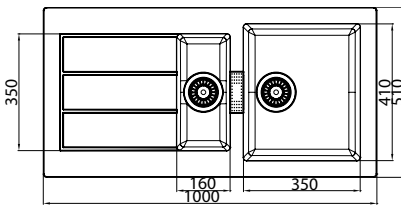

SIRIUS 651

Wymiary zewnętrzne	1000 × 510 mm
Rozmiary komór	350 × 410 × 200 mm 160 × 350 × 150 mm
Wycięcie	980 × 490 mm
Liczba otworów	2 × 35 mm
Korek automatyczny	tak, pokrętło okrągłe, stal szlachetna jedwab



UKRYTY PRZELEW

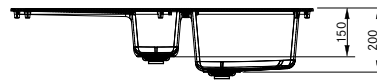

Wykończenie	Model Nr katalogowy	Cena brutto Cena netto
orzechowy	SID 651 114.0181.980	799,00 649,59
onyx	SID 651 114.0181.979	799,00 649,59
kamienny szary	SID 651 114.0476.405	799,00 649,59
biały polarny	SID 651 114.0181.978	799,00 649,59

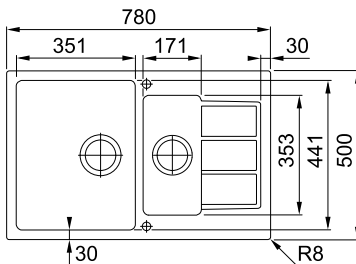

SIRIUS 651-78 *nowość*

Wymiary zewnętrzne	780 × 500 mm
Rozmiary komór	351 × 441 × 200 mm 171 × 353 × 130 mm
Wycięcie	760 × 480 mm
Liczba otworów	2 × 35 mm
Korek automatyczny	tak, pokrętło okrągłe, stal szlachetna jedwab



UKRYTY PRZELEW

orzechowy	SID 651-78 114.0496.084	799,00 649,59
onyx	SID 651-78 114.0496.085	799,00 649,59
kamienny szary	SID 651-78 114.0496.083	799,00 649,59
biały polarny	SID 651-78 114.0496.082	799,00 649,59



SIRIUS 611-78

Wymiary zewnętrzne 780 × 500 mm
Rozmiar komory 350 × 400 × 200 mm
Wycięcie 760 × 480 mm
Liczba otworów 2 × 35 mm
Korek automatyczny tak, pokrętło okrągłe, stal szlachetna jedwab



UKRYTY PRZELEW

Wykończenie	Model Nr katalogowy	Cena brutto Cena netto
orzechowy	SID 611-78 114.0181.974	699,00 568,29
	SID 611-78 114.0181.973	699,00 568,29
onyx	SID 611-78 114.0476.404	699,00 568,29
	SID 611-78 114.0181.972	699,00 568,29
kamienny szary		
biały polarny		

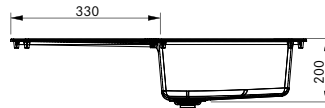
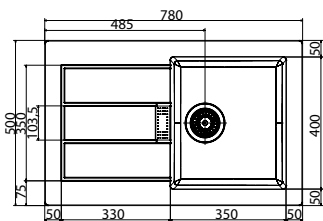

SIRIUS 611-78 XL *nowość*

Wymiary zewnętrzne 780 × 500 mm
Rozmiar komory 451 × 441 × 200 mm
Wycięcie 760 × 480 mm
Liczba otworów 2 × 35 mm
Korek automatyczny tak, pokrętło okrągłe, stal szlachetna jedwab



UKRYTY PRZELEW

orzechowy	SID 611-78 XL 114.0496.088	749,00 608,94
	SID 611-78 XL 114.0496.089	749,00 608,94
onyx	SID 611-78 XL 114.0496.087	749,00 608,94
	SID 611-78 XL 114.0496.086	749,00 608,94
kamienny szary		
biały polarny		

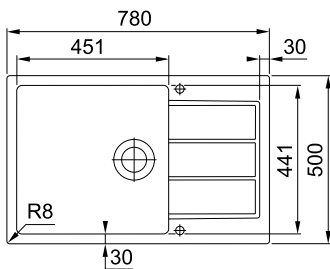

Zlewozmywaki i komory Tectonite®

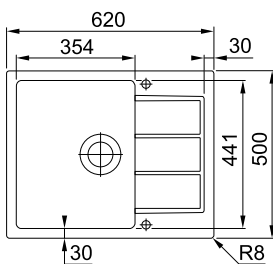

SIRIUS 611-62 *nowość*

Wymiary zewnętrzne	620 × 500 mm
Rozmiar komory	354 × 441 × 200 mm
Wycięcie	600 × 480 mm
Liczba otworów	2 × 35 mm
Korek automatyczny	tak, pokrętło okrągłe, stal szlachetna jedwab



Wykończenie	Model Nr katalogowy	Cena brutto Cena netto
orzechowy	SID 611-62 114.0496.050	679,00 552,03
onyx	SID 611-62 114.0496.081	679,00 552,03
kamienny szary	SID 611-62 114.0496.049	679,00 552,03
biały polarny	SID 611-62 114.0496.048	679,00 552,03

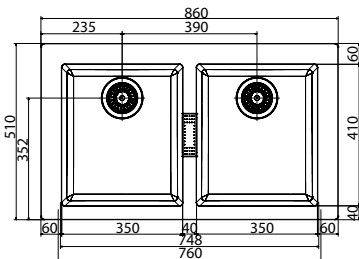

SIRIUS 620

Wymiary zewnętrzne	860 × 510 mm
Rozmiar komory	350 × 410 × 200 mm (× 2)
Wycięcie	840 × 490 mm
Liczba otworów	1 × 35 mm



orzechowy	SID 620 114.0191.186	799,00 649,59
onyx	SID 620 114.0191.185	799,00 649,59
kamienny szary	SID 620 114.0476.407	799,00 649,59
biały polarny	SID 620 114.0191.184	799,00 649,59

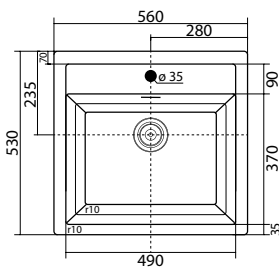

SIRIUS 610

Wymiary zewnętrzne	560 × 530 mm
Rozmiar komory	490 × 370 × 200 mm
Wycięcie	540 × 510 mm
Liczba otworów	1 × 35 mm



UKRYTY PRZELEW

Wykończenie	Model Nr katalogowy	Cena brutto Cena netto
orzechowy	SID 610 114.0205.050	649,00 527,64
onyx	SID 610 114.0205.049	649,00 527,64
kamienny szary	SID 610 114.0476.406	649,00 527,64
biały polarny	SID 610 114.0205.051	649,00 527,64

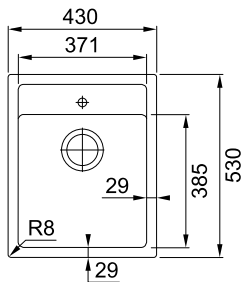

SIRIUS 610-40 *nowość*

Wymiary zewnętrzne	430 × 530 mm
Rozmiar komory	371 × 385 × 200 mm
Wycięcie	410 × 510 mm
Liczba otworów	1 × 35 mm



UKRYTY PRZELEW

orzechowy	SID 610-40 114.0496.103	649,00 527,64
onyx	SID 610-40 114.0496.104	649,00 527,64
kamienny szary	SID 610-40 114.0496.102	649,00 527,64
biały polarny	SID 610-40 114.0496.101	649,00 527,64

Zlewozmywaki i komory Tectonite®

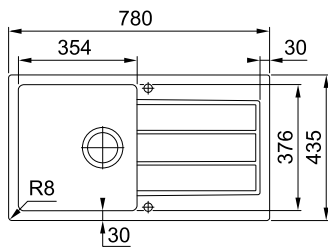

nowość SIRIUS SLIM 611-78

Wymiary zewnętrzne	780 × 435 mm
Rozmiar komory	354 × 376 × 200 mm
Wycięcie	760 × 415 mm
Liczba otworów	2 × 35 mm
Korek automatyczny	tak, pokrętło okrągłe, stal szlachetna jedwab



UKRYTY PRZELEW

Wykończenie	Model Nr katalogowy	Cena brutto Cena netto
orzechowy	SUD 611-78 114.0496.092	679,00 552,03
onyx	SUD 611-78 114.0496.053	679,00 552,03
kamienny szary	SUD 611-78 114.0496.091	679,00 552,03
biały polarny	SUD 611-78 114.0496.090	679,00 552,03

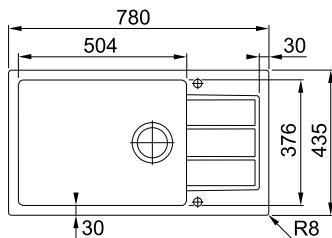

SIRIUS SLIM 611-78 XL nowość

Wymiary zewnętrzne	780 × 435 mm
Rozmiar komory	504 × 376 × 200 mm
Wycięcie	760 × 415 mm
Liczba otworów	2 × 35 mm
Korek automatyczny	tak, pokrętło okrągłe, stal szlachetna jedwab



UKRYTY PRZELEW



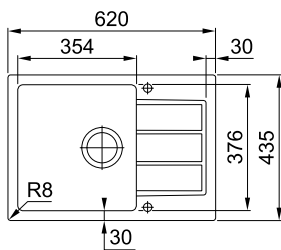

orzechowy	SUD 611-78 XL 114.0496.099	699,00 568,29
onyx	SUD 611-78 XL 114.0496.100	699,00 568,29
kamienny szary	SUD 611-78 XL 114.0496.098	699,00 568,29
biały polarny	SUD 611-78 XL 114.0496.097	699,00 568,29



nowość
SIRIUS SLIM 611-62

Wymiary zewnętrzne	620 × 435 mm
Rozmiar komory	354 × 376 × 200 mm
Wycięcie	600 × 415 mm
Liczba otworów	2 × 35 mm
Korek automatyczny	tak, pokrętło okrągłe, stal szlachetna jedwab



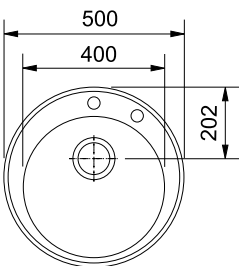

Wykończenie	Model Nr katalogowy	Cena brutto Cena netto
 orzechowy	SUD 611-62 114.0496.095	649,00 527,64
 onyx	SUD 611-62 114.0496.096	649,00 527,64
 kamienny szary	SUD 611-62 114.0496.094	649,00 527,64
 biały polarny	SUD 611-62 114.0496.093	649,00 527,64



SOLO 610-40

Wymiary zewnętrzne	ø500
Rozmiar komory	ø480 × 165 mm
Wycięcie	ø400
Liczba otworów	2 × 35 mm
Korek automatyczny	tak, pokrętło okrągłe, stal szlachetna jedwab

 orzechowy	SOD 610-40 114.0367.833	499,00 405,69
 onyx	SOD 610-40 114.0367.834	499,00 405,69
 kamienny szary	SOD 610-40 114.0476.408	499,00 405,69

Zlewozmywaki i komory Tectonite®







ORION 651

Wymiary zewnętrzne	1000 × 510 mm
Rozmiary komór	340 × 440 × 190 mm 160 × 370 × 140 mm
Wycięcie	980 × 490 mm
Liczba otworów	2 × 35 mm
Korek automatyczny	tak, pokrętło okrągłe, stal szlachetna jedwab



UKRYTY PRZELEW

Wykończenie	Model Nr katalogowy	Cena brutto Cena netto
 orzechowy	OID 651 114.0286.464	679,00 552,03
 onyx	OID 651 114.0286.461	679,00 552,03
 kamienny szary	OID 651 114.0476.403	679,00 552,03
 biały polarny	OID 651 114.0286.462	679,00 552,03

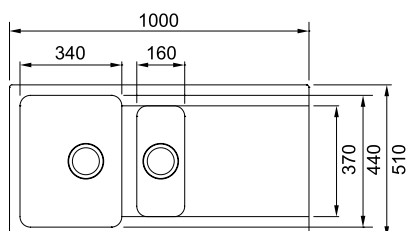

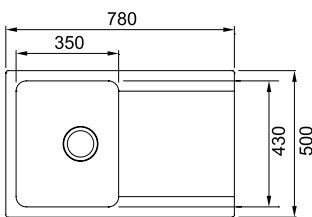

ORION 611-78

Wymiary zewnętrzne 780 × 500 mm
Rozmiar komory 350 × 430 × 180 mm
Wycięcie 760 × 480 mm
Liczba otworów 2 × 35 mm
Korek automatyczny tak, pokrętło okrągłe, stal szlachetna jedwab



Wykończenie	Model Nr katalogowy	Cena brutto Cena netto
orzechowy	OID 611-78 114.0286.450	579,00 470,73
	OID 611-78 114.0286.447	579,00 470,73
onyx	OID 611-78 114.0476.401	579,00 470,73
kamienny szary	OID 611-78 114.0286.449	579,00 470,73
biały polarny		

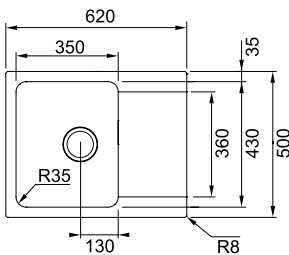

ORION 611-62

Wymiary zewnętrzne 620 × 500 mm
Rozmiar komory 350 × 430 × 180 mm
Wycięcie 600 × 480 mm
Liczba otworów 2 × 35 mm
Korek automatyczny tak, pokrętło okrągłe, stal szlachetna jedwab



orzechowy	OID 611-62 114.0286.445	529,00 430,08
	OID 611-62 114.0286.441	529,00 430,08
onyx	OID 611-62 114.0476.310	529,00 430,08
kamienny szary	OID 611-62 114.0286.444	529,00 430,08
biały polarny		

Zlewozmywaki i komory Tectonite®

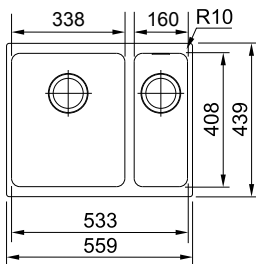

SIRIUS 160

Wymiary zewnętrzne 560 × 440 mm
Rozmiary komór 338 × 408 × 200 mm
 160 × 408 × 140 mm
Wycięcie 535 × 410 mm
Korek automatyczny tak, pokrętło okrągłe,
 stal szlachetna jedwab



nowość

Wykończenie	Model Nr katalogowy	Cena brutto Cena netto
orzechowy	SID 160 125.0331.035	1 099,00 893,50
onyx	SID 160 125.0331.037	1 099,00 893,50
kamienny szary	SID 160 125.0501.042	1 099,00 893,50
biały polarny	SID 160 125.0331.036	1 099,00 893,50

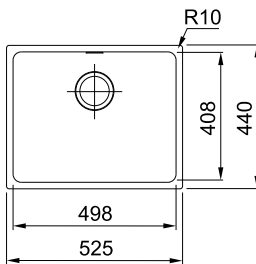
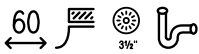

SIRIUS 110-50

Wymiary zewnętrzne 525 × 440 mm
Rozmiar komory 498 × 408 × 200 mm
Wycięcie 500 × 410 mm
Korek automatyczny tak, pokrętło okrągłe,
 stal szlachetna jedwab



nowość

orzechowy	SID 110-50 125.0331.032	999,00 812,20
onyx	SID 110-50 125.0331.034	999,00 812,20
kamienny szary	SID 110-50 125.0501.044	999,00 812,20
biały polarny	SID 110-50 125.0331.033	999,00 812,20

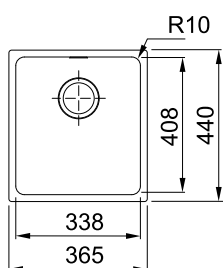
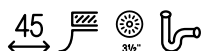

SIRIUS 110-34

Wymiary zewnętrzne	365 × 440 mm
Rozmiar komory	338 × 408 × 200 mm
Wycięcie	340 × 410 mm
Korek automatyczny	tak, pokrętło okrągłe, stal szlachetna jedwab



UKRYTY
PRZELEW

nowość

Wykończenie	Model Nr katalogowy	Cena brutto Cena netto
orzechowy	SID 110-34 125.0331.029	899,00 730,89
onyx	SID 110-34 125.0331.031	899,00 730,89
kamienny szary	SID 110-34 125.0501.045	899,00 730,89
biały polarny	SID 110-34 125.0331.030	899,00 730,89

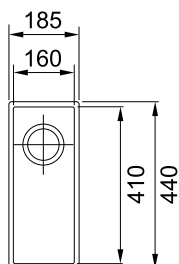
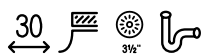

SIRIUS 110-16

Wymiary zewnętrzne	185 × 440 mm
Rozmiar komory	160 × 410 × 140 mm
Wycięcie	160 × 410 mm
Korek automatyczny	tak, pokrętło okrągłe, stal szlachetna jedwab



UKRYTY
PRZELEW

orzechowy	SID 110-16 125.0331.026	599,00 486,99
onyx	SID 110-16 125.0331.028	599,00 486,99
biały polarny	SID 110-16 125.0331.027	599,00 486,99

Baterie kuchenne i dozowniki





Baterie podokienne

- 159 Cascada Window
- 159 Neptune Style Window

Baterie z wyciąganą wylewką

- 167 Acquario
- 156 Active
- 153 Atlas Pull-Out
- 152 Atlas Pull-Out Spray
- 158 Eos
- 155 Fluence Pull-Out
- 164 Joruri II
- 157 Maris Pull-Out Spray
- 168 Matrix Pull-Out
- 160 Neptune Evo
- 174 Nogat 40 Pull-Out Plus
- 163 Meos Pull-Out
- 163 Meos Pull-Out Spray
- 151 Planar Cliff
- 169 Prince II Pull-Out Spray
- 167 Rotondo Pull-Out
- 169 Senga
- 166 Sinta Pull-Out
- 170 Sirius Side
- 171 Sirius Top
- 158 Taros Pull-Out
- 176 Warta 40 Pull-Out Plus

Baterie z ruchomą wylewką

- 164 Coxy
- 156 Hermes
- 162 Jersey
- 165 Manhattan
- 150 Masterchef
- 151 Planar 8 Flex
- 162 Sentinel

Baterie ze stałą wylewką

- 152 Atlas
- 175 Dixi
- 161 Elegance
- 155 Fluence
- 173 Galileo
- 174 Garo
- 176 Lula
- 168 Matrix
- 161 Old England
- 177 Narew 35 Plus
- 172 Pola
- 171 Princess II
- 166 Sinta
- 173 Vega
- 177 Warta 40 Plus

Dozowniki

- 178 Comfort
- 179 Neptune
- 178 Novita
- 179 Sirius





Baterie kuchenne FRANKE

Ergonomia i design

Baterie kuchenne górują we współczesnych kuchniach, prezentując sobą piękne wzornictwo oraz ukryte rozwiązania technologiczne. Baterie należą też do najbardziej eksploatowanych sprzętów kuchennych, narażone są na działanie wody oraz środków chemicznych używanych w kuchni, dlatego warto wybierać produkty najwyższej jakości.

Bogata oferta FRANKE daje możliwość idealnego skomponowania wszystkich elementów systemu kuchennego, zaś najnowsze wzory baterii – od tradycyjnych po całkiem ekstrawaganckie, zadowolą nawet najbardziej wyszukane gusta klientów.



Maris Pull-Out Spray – nowa bateria w ofercie Franke.

Proste geometryczne formy bazujące na liniach prostych połączonych z zaokrągleniami stanowią o pięknym wzornictwie nowej baterii FRANKE Maris Pull-Out Spray. Wyciągana wylewka z węzłem do natrysku o długości 150 cm ma szczególne znaczenie podczas mycia dużych naczyń jak również miejsc wokół zlewozmywaka i blatu. Bateria Maris to aż 10 wariantów kolorystycznych, które idealnie komponują się ze zlewozmywakami FRANKE.

15 lat
gwarancji



Zgrane duety – nowa linia zlewozmywaków i baterii kuchennych FRANKE Sirius.

Baterie Sirius można idealnie dopasować kształtem i rozmiarem do zlewozmywaka z tej samej linii. Ten zgrany duet nada strefie zmywania oryginalny wygląd, zapewni niezawodność i funkcjonalność. Wyciągane i obracające się o 360° wylewki baterii są niezastąpione podczas mycia dużych gabarytów i trudno dostępnych miejsc. Zostały one wyposażone w wytrzymałe i nowoczesne głowice ceramiczne odporne m.in. na nagłe zmiany ciśnienia wody.





Wyciągana lub ruchoma wylewka

Niezastąpione podczas mycia dużych naczyń lub blach. Dzięki węzowi wyciąganej wylewki, którego długość dochodzi do 1,5 m, można wygodnie napełnić wodą naczynia znajdujące się poza zlewozmywakiem jak również umyć blat.



Ergonomia w strefie wody

Projektanci FRANKE proponują rozwiązania, które ułatwiają codzienne korzystanie ze strefy wody. W ofercie FRANKE znajdują się baterie z wyciąganą i z ruchomą wylewką, jak też baterie półprofesjonalne, podokienne oraz wyposażone w system filtrujący wodę. Franke oferuje także dopasowane wzorniczo dozowniki do płynu, które można wygodnie uzupełnić od góry.



Watersaving

Dynamiczny ogranicznik przepływu WaterSaving umożliwia znaczne zmniejszenie zużycia wody. Dzięki specjalnej konstrukcji głowicy podczas otwierania mieszacza woda wypływa jedynie do połowy, a jeśli potrzebny jest większy strumień, wystarczy przekręcić odpowiednio mieszacz.



Wytrzymałe i nowoczesne głowice ceramiczne

Sercem baterii jest głowica. Dzięki nowoczesnej głowicy ceramicznej odpornej m.in. na nagłe zmiany ciśnienia wody, baterie FRANKE mogą pracować skutecznie nawet 15 lat.



Uchwyt stabilizujący

Do wyższych i cięższych modeli baterii montowanych w zlewozmywakach stalowych polecamy specjalny uchwyt montażowy, dzięki któremu bateria trzyma się stabilnie i mocno.



Kolory wykończeń baterii

FRANKE oferuje baterie w wykończeniu chromowanej stali szlachetnej, jak również bogatą gamę wykończeń Fragranit⁺

Przegląd baterii kuchennych

Baterie z wyciąganą wylewką



Planar Cliff
str. 151



Atlas Pull-Out Spray
nowość
str. 152



Atlas Pull-Out
str. 153



Fluence Pull-Out
str. 155



Active
str. 156



Maris Pull-Out Spray
nowość
str. 157



Taros Pull-Out
str. 158



Eos
str. 158



Neptune Evo
str. 160



Meos Pull-Out Spray
str. 163



Meos Pull-Out
str. 163



Joruri II
str. 164



Sinta Pull-Out
str. 166

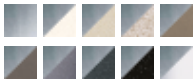

Acquario
str. 167



Rotondo Pull-Out
nowość
str. 167



Matrix Pull-Out
str. 168



Prince II Pull-Out Spray
nowość
str. 169



Senga
str. 169



Sirius Side *nowość*
str. 170



Sirius Top *nowość*
str. 171

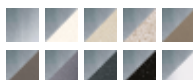

Nogat 40 Pull-Out Plus
str. 174



Warta 40 Pull-Out Plus
str. 176



Baterie podokienne



Cascada Window
str. 159



Neptune Style Window
str. 159



Novita
str. 178



Comfort
str. 178



Sirius *nowość*
str. 179

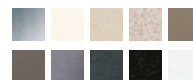

Neptune
str. 179

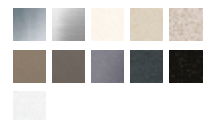

Wykończenie

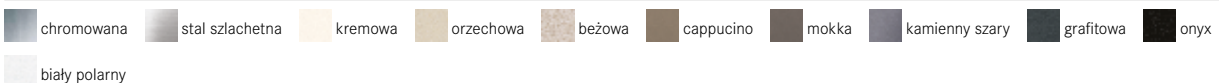

Baterie z ruchomą wylewką



Masterchef
str. 150



Planar 8 Flex
str. 151



Hermes
str. 156



Jersey
str. 162



Sentinel
str. 162



Coxy
str. 164



Manhattan
str. 165



Baterie ze stałą wylewką



Atlas
str. 152



Fluence
str. 155



Old England
str. 161



Elegance *nowość*
str. 161

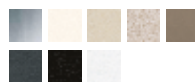

Sinta *nowość*
str. 166

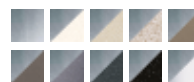

Matrix
str. 168



Princess II *nowość*
str. 171

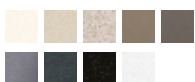

Pola
str. 172



Pola
str. 172

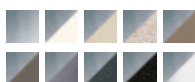

Vega
str. 173

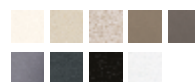

Galileo
str. 173



Garo
str. 174

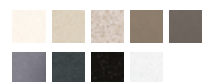

Dixi
str. 175



Lula
str. 176



Warta 40 Plus
str. 177



Narew 35 Plus
str. 177



Wykończenie

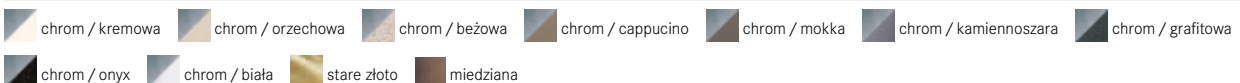

Baterie kuchenne

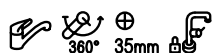

MASTERCHEF

bateria kuchenna z ruchomą wylewką

- wężyki podłączeniowe o długości 430 mm
- zawór zwrotny (odcinający powrót wody z wyciąganego natrysku)
- głowica ceramiczna 25 mm
- z funkcją prysznica

Wykończenie

chromowana

Nr katalogowy

115.0196.526

Cena brutto

Cena netto

2 499,00

2 031,71

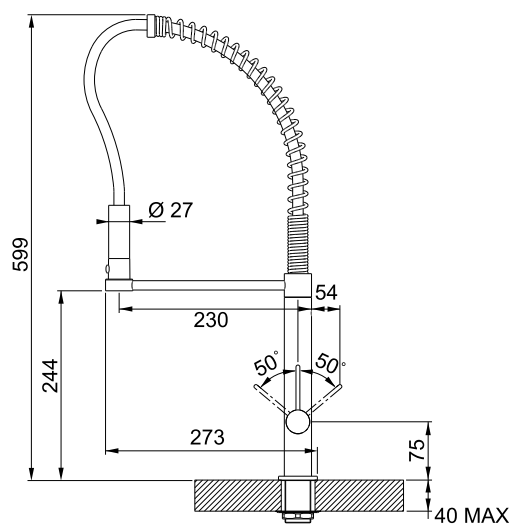



PLANAR CLIFF

bateria kuchenna z wyciąganą wylewką

- wężyki podłączeniowe o długości 430 mm
- zawór zwrotny (odcinający powrót wody z wyciąganego natrysku)
- głowica ceramiczna 25 mm
- wąż do natrysku o długości 120 cm

Wykończenie



chromowana

Nr katalogowy

115.0486.977

Cena brutto

Cena netto

1 899,00

1 543,90

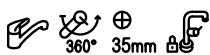
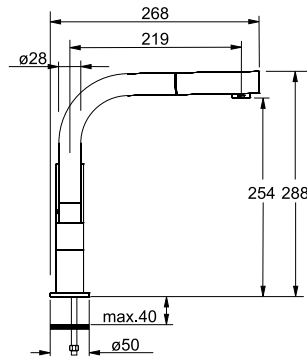

PLANAR 8 FLEX

bateria kuchenna z ruchomą wylewką

- wężyki podłączeniowe o długości 350 mm
- głowica ceramiczna 25 mm



chromowana

115.0045.922

1 499,00

1 218,70

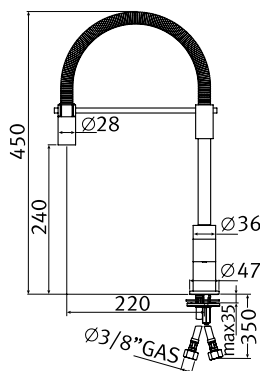

Baterie kuchenne



ATLAS PULL-OUT SPRAY *nowość*

bateria kuchenna z wyciąganą wylewką

Wykończenie

Nr katalogowy

Cena brutto
Cena netto

- wężyki podłączeniowe o długości 450 mm
- zawór zwrotny (odcinający powrót wody z wyciąganego natrysku)
- głowica ceramiczna 35 mm
- korpus baterii wykonany ze stali szlachetnej
- wąż do natrysku o długości 150 cm
- z funkcją prysznica



stal szlachetna

115.0476.439

1 399,00
1 137,40

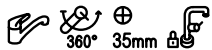
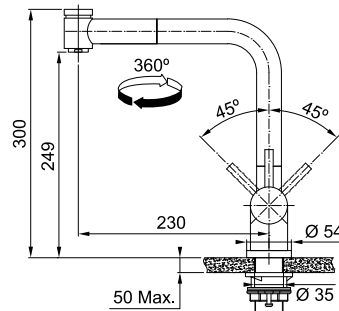

ATLAS

bateria kuchenna ze stałą wylewką

- wężyki podłączeniowe o długości 450 mm
- głowica ceramiczna 35 mm
- korpus baterii wykonany ze stali szlachetnej



stal szlachetna

115.0192.839

949,00
771,54

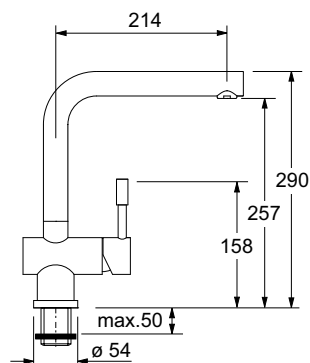



ATLAS PULL-OUT

bateria kuchenna z wyciąganą wylewką

- wężyki podłączeniowe o długości 450 mm
- zawór zwrotny (odcinający powrót wody z wyciąganego natrysku)
- głowica ceramiczna 35 mm
- korpus baterii wykonany ze stali szlachetnej
- wąż do natrysku o długości 150 cm

Wykończenie



stal szlachetna

Nr katalogowy

115.0192.840

Cena brutto
Cena netto

1 099,00
893,50

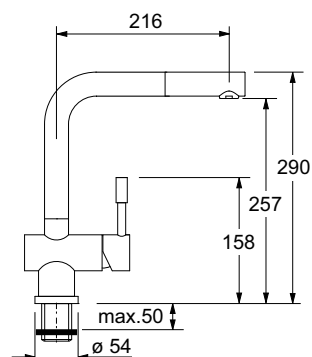

Baterie kuchenne





FLUENCE PULL-OUT

bateria kuchenna z wyciąganą wylewką

- wężyki podłączeniowe o długości 600 mm
- zawór zwrotny (odcinający powrót wody z wyciąganego natrysku)
- głowica ceramiczna 25 mm
- wąż do natrysku o długości 150 cm

Wykończenie



chromowana

Nr katalogowy

115.0352.510

Cena brutto

Cena netto

1 199,00

974,80

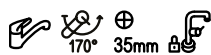
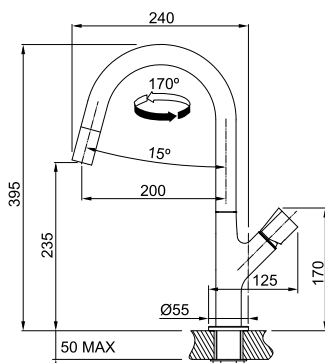

FLUENCE

bateria kuchenna ze stałą wylewką

- wężyki podłączeniowe o długości 600 mm
- głowica ceramiczna 25 mm



chromowana

115.0352.508

999,00

812,20

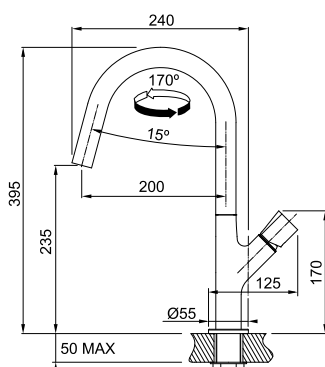

Baterie kuchenne



ACTIVE

bateria kuchenna z wyciąganą wylewką

- wężyki podłączeniowe o długości 430 mm
- zawór zwrotny (odcinający powrót wody z wyciąganego natrysku)
- głowica ceramiczna 35 mm
- z funkcją prysznica
- wąż do natrysku o długości 150 cm

Wykończenie



chromowana

Nr katalogowy

115.0081.528

Cena brutto

Cena netto

1 299,00

1 056,10

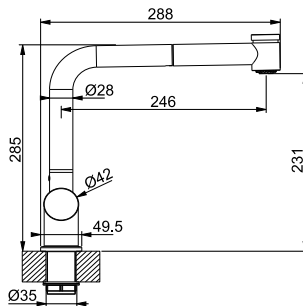

HERMES

bateria kuchenna z ruchomą wylewką

- wężyki podłączeniowe o długości 450 mm
- głowica ceramiczna 35 mm
- wąż do natrysku o długości 120 cm
- półprofesjonalny natrysk
- korpus baterii wykonany ze stali szlachetnej
- z funkcją prysznica



stal szlachetna

115.0155.173

1 199,00

974,80

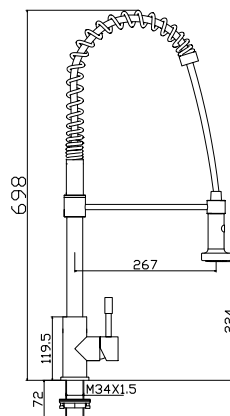



MARIS PULL-OUT SPRAY *nowość*

bateria kuchenna z wyciąganą wylewką



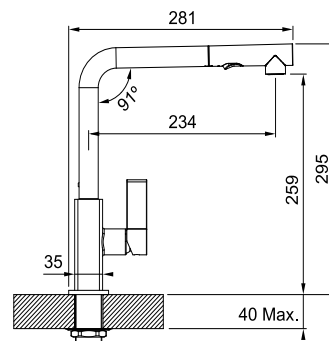







- wężyki podłączeniowe o długości 500 mm
- zawór zwrotny (odcinający powrót wody z wyciąganego natrysku)
- głowica ceramiczna 25 mm
- wąż do natrysku o długości 150 cm
- z funkcją prysznica



Wykończenie

Nr katalogowy

Cena brutto
Cena netto

	chromowana	115.0392.357	999,00 812,2
	kremowa	115.0392.359	1 199,00 974,8
	orzechowa	115.0392.360	1 199,00 974,8
	beżowa	115.0392.361	1 199,00 974,8
	cappuccino	115.0392.362	1 199,00 974,8
	mokka	115.0392.366	1 199,00 974,8
	kamienny szary	115.0392.369	1 199,00 974,8
	grafitowa	115.0392.370	1 199,00 974,8
	onyx	115.0392.382	1 199,00 974,8
	biały polarny	115.0392.368	1 199,00 974,8

Baterie kuchenne



TAROS PULL-OUT

bateria kuchenna z wyciąganą wylewką

- wężyki podłączeniowe o długości 450 mm
- zawór zwrotny (odcinający powrót wody z wyciąganego natrysku)
- głowica ceramiczna 35 mm
- korpus baterii wykonany ze stali szlachetnej
- wąż do natrysku o długości 150 cm

Wykończenie



stal szlachetna

Nr katalogowy

115.0192.836

Cena brutto

Cena netto

1 099,00

893,50

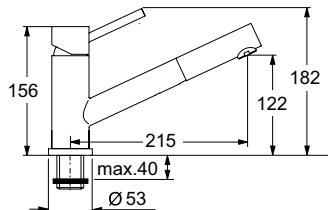

EOS

bateria kuchenna z wyciąganą wylewką

- wężyki podłączeniowe o długości 450 mm
- głowica ceramiczna 35 mm
- wąż do natrysku o długości 150 cm
- korpus baterii wykonany ze stali szlachetnej



stal szlachetna

115.0083.127

1 099,00

893,50

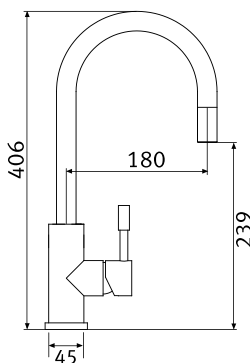

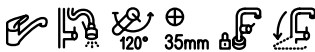

CASCADE WINDOW

bateria kuchenna z wyciąganą wylewką

- wężyki podłączeniowe o długości 800 mm
- zawór zwrotny (odcinający powrót wody z wyciąganego natrysku)
- głowica ceramiczna 40 mm
- z funkcją prysznicza
- wąż do natrysku o długości 150 cm

Wykończenie

chromowana

Nr katalogowy

115.0014.879

Cena brutto

Cena netto

1 099,00

893,50

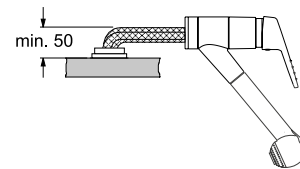
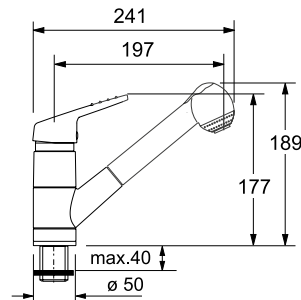

NEPTUNE STYLE WINDOW

bateria kuchenna ze stałą wylewką

- wężyki podłączeniowe o długości 450 mm
- głowica ceramiczna 28 mm
- wysokość po złożeniu 80 mm

chromowana

115.0263.158

1 099,00

893,50

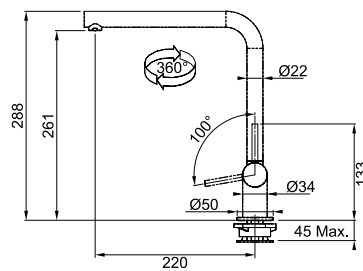

Baterie kuchenne



NEPTUNE EVO

bateria kuchenna z wyciąganą wylewką

- wężyki podłączeniowe o długości 430 mm
- zawór zwrotny (odcinający powrót wody z wyciąganego natrysku)
- głowica ceramiczna 25 mm
- wąż do natrysku o długości 200 cm

Wykończenie	Nr katalogowy	Cena brutto Cena netto
 chromowana	115.0373.943	949,00 771,54
 chrom / czarna	115.0373.945	949,00 771,54
 chrom / biała	115.0373.944	949,00 771,54

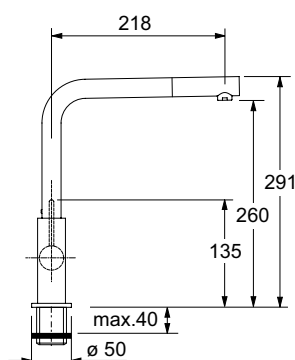

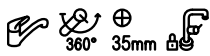

OLD ENGLAND

bateria kuchenna ze stałą wylewką

- wężyki podłączeniowe o długości 400 mm
- głowica ceramiczna 40 mm

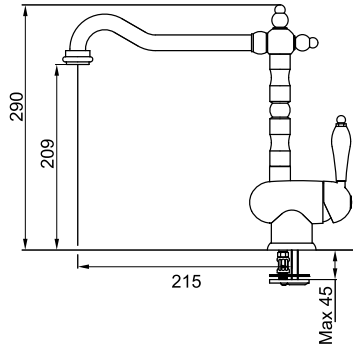

Wykończenie

Nr katalogowy

Cena brutto
Cena netto

	stare złoto	115.0028.205	999,00 812,20
	miedziana	115.0028.208	999,00 812,20
	chromowana	115.0060.360	999,00 812,20

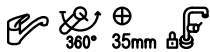

ELEGANCE *nowość*

bateria kuchenna ze stałą wylewką

- wężyki podłączeniowe o długości 400 mm
- głowica ceramiczna 28 mm

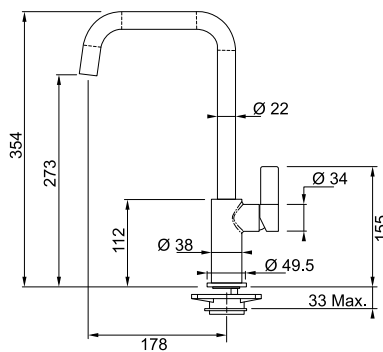

	chromowana	115.0266.451	699,00 568,29
	kremowa	115.0296.787	799,00 649,59
	orzechowa	115.0296.801	799,00 649,59
	beżowa	115.0296.803	799,00 649,59
	cappucino	115.0314.330	799,00 649,59
	grafitowa	115.0296.806	799,00 649,59
	onyx	115.0296.807	799,00 649,59
	biały polarny	115.0296.804	799,00 649,59



Baterie kuchenne

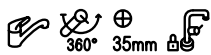

JERSEY

bateria kuchenna z ruchomą wylewką

- wężyki podłączeniowe o długości 410 mm
- zawór zwrotny (odcinający powrót wody z wyciąganego natrysku)
- głowica ceramiczna 28 mm
- z funkcją prysznica

Wykończenie



chromowana

Nr katalogowy

115.0265.997

Cena brutto

Cena netto

999,00

812,20

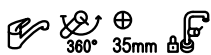
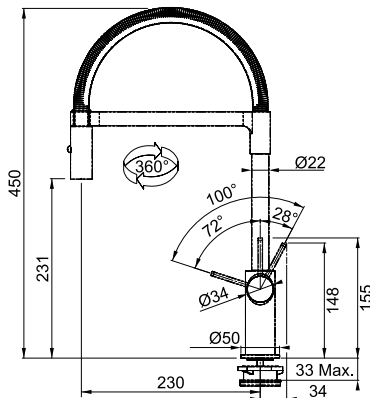

SENTINEL

bateria kuchenna z ruchomą wylewką

- wężyki podłączeniowe o długości 350 mm
- głowica ceramiczna 40 mm
- wysoki komfort dzięki dwustrumieniowemu natryskowi
- z funkcją prysznica



chromowana

115.0029.591

999,00

812,20

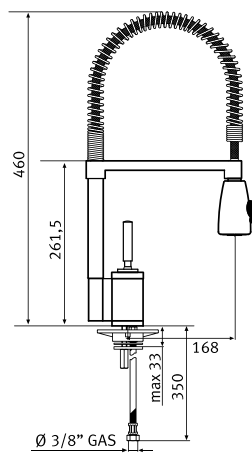



MEOS PULL-OUT SPRAY

bateria kuchenna z wyciąganą wylewką

- wężyki podłączeniowe o długości 370 mm
- zawór zwrotny (odcinający powrót wody z wyciąganego natrysku)
- głowica ceramiczna 35 mm
- z funkcją prysznicza
- wąż do natrysku o długości 150 cm

Wykończenie



chromowana

Nr katalogowy

115.0356.121

Cena brutto

Cena netto

999,00

812,20

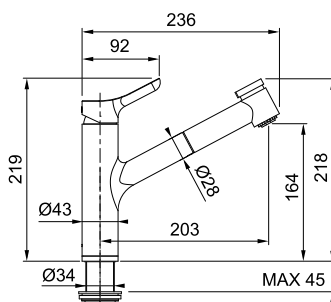

MEOS PULL-OUT

bateria kuchenna z wyciąganą wylewką

- wężyki podłączeniowe o długości 370 mm
- zawór zwrotny (odcinający powrót wody z wyciąganego natrysku)
- głowica ceramiczna 35 mm
- wąż do natrysku o długości 150 cm



chromowana

115.0356.122

999,00

812,20

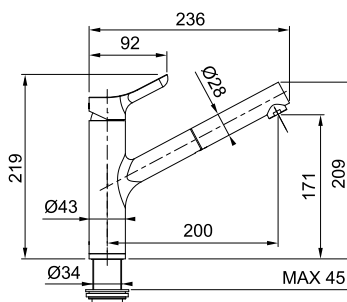

Baterie kuchenne



JORURI II

bateria kuchenna z wyciąganą wylewką

- wężyki podłączeniowe o długości 550 mm
- zawór zwrotny (odcinający powrót wody z wyciąganego natrysku)
- głowica ceramiczna 40 mm
- wąż do natrysku o długości 150 cm

Wykończenie

chromowana

Nr katalogowy

115.0185.328

Cena brutto

Cena netto

949,00

771,54

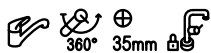
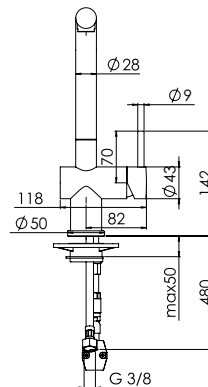
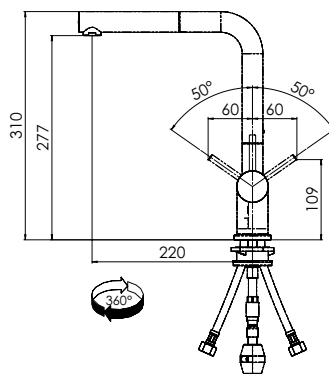

COXY

bateria kuchenna z ruchomą wylewką

- wężyki podłączeniowe o długości 400 mm
- głowica ceramiczna 35 mm
- wąż do natrysku o długości 120 cm
- z funkcją przysznica

chromowana

115.0185.417

849,00

690,24

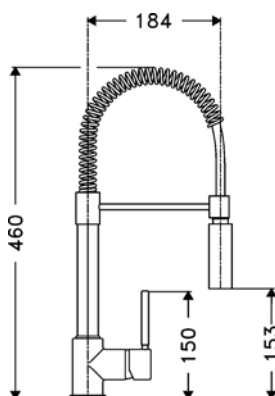

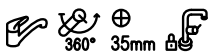

MANHATTAN

bateria kuchenna z ruchomą wylewką

Wykończenie

Nr katalogowy

Cena brutto
Cena netto

- wężyki podłączeniowe o długości 800 mm
- głowica ceramiczna 28 mm
- z funkcją prysznica

chromowana

115.0196.550

899,00
730,89

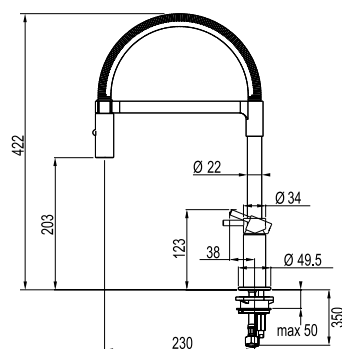

Baterie kuchenne

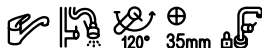

SINTA PULL-OUT

bateria kuchenna z wyciąganą wylewką

- wężyki podłączeniowe o długości 450 mm
- zawór zwrotny (odcinający powrót wody z wyciąganego natrysku)
- głowica ceramiczna 40 mm
- wąż do natrysku o długości 150 cm

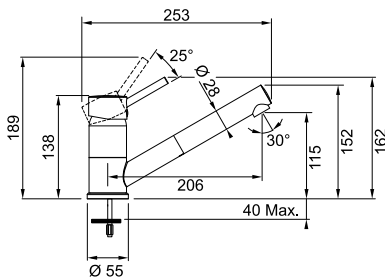

Wykończenie	Nr katalogowy	Cena brutto Cena netto
chromowana	115.0297.486	659,00 535,77
chrom / kremowa	115.0297.494	849,00 690,24
chrom / orzechowa	115.0297.491	849,00 690,24
chrom / beżowa	115.0297.492	849,00 690,24
chrom / cappucino	115.0303.607	849,00 690,24
chrom / mokka	115.0303.608	849,00 690,24
chrom / kamiennoszara	115.0297.489	849,00 690,24
chrom / grafitowa	115.0297.488	849,00 690,24
chrom / onyx	115.0297.487	849,00 690,24
chrom / biała	115.0297.490	849,00 690,24

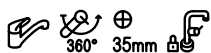

SINTA nowość

bateria kuchenna ze stałą wylewką

- wężyki podłączeniowe o długości 450 mm
- głowica ceramiczna 40 mm

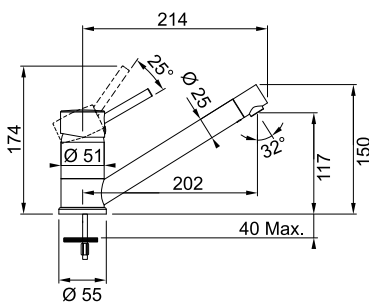

chromowana	115.0297.477	569,00 462,60
chrom / kremowa	115.0297.485	759,00 617,07
chrom / orzechowa	115.0297.482	759,00 617,07
chrom / beżowa	115.0297.483	759,00 617,07
chrom / cappucino	115.0303.605	759,00 617,07
chrom / mokka	115.0303.606	759,00 617,07
chrom / kamiennoszara	115.0297.480	759,00 617,07
chrom / grafitowa	115.0297.479	759,00 617,07
chrom / onyx	115.0297.478	759,00 617,07
chrom / biała	115.0297.481	759,00 617,07



ACQUARIO

bateria kuchenna z wyciąganą wylewką

- wężyki połączeniowe o długości 350 mm
- zawór zwrotny (odcinający powrót wody z wyciąganego natrysku)
- głowica ceramiczna 40 mm
- wąż do natrysku o długości 150 cm

Wykończenie



chromowana

Nr katalogowy

115.0029.632

Cena brutto

Cena netto

799,00

649,59

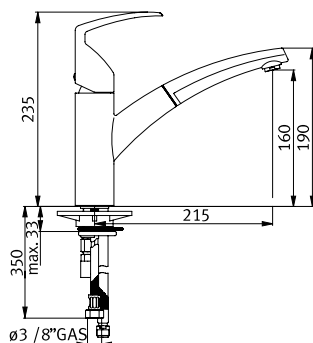

ROTONDO PULL-OUT *nowość*

bateria kuchenna z wyciąganą wylewką

- wężyki połączeniowe o długości 500 mm
- zawór zwrotny (odcinający powrót wody z wyciąganego natrysku)
- głowica ceramiczna 35 mm



chromowana

115.0295.201

699,00

568,29

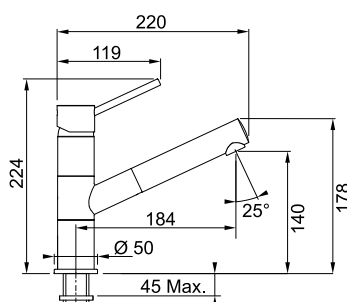

Baterie kuchenne



MATRIX PULL-OUT

bateria kuchenna z wyciąganą wylewką

- wężyki podłączeniowe o długości 400 mm
- zawór zwrotny (odcinający powrót wody z wyciąganego natrysku)
- głowica ceramiczna 35 mm
- wąż do natrysku o długości 150 cm

Wykończenie



chromowana

Nr katalogowy

115.0029.626

Cena brutto

Cena netto

759,00

617,07

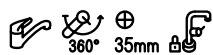
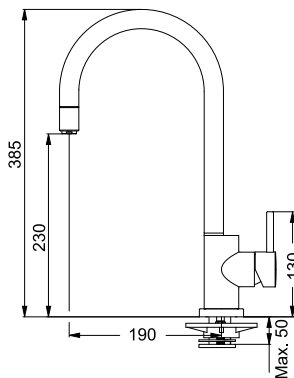

MATRIX

bateria kuchenna ze stałą wylewką

- wężyki podłączeniowe o długości 410 mm
- głowica ceramiczna 35 mm



chromowana

115.0029.625

549,00

446,34

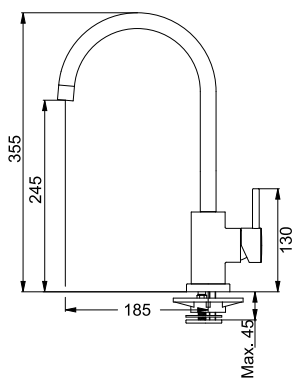



Dostępność od 06.2017

PRINCE II PULL-OUT SPRAY *nowość*

bateria kuchenna z wyciąganą wylewką

- wężyki podłączeniowe o długości 450 mm
- zawór zwrotny (odcinający powrót wody z wyciąganego natrysku)
- głowica ceramiczna 35 mm
- z funkcją prysznica

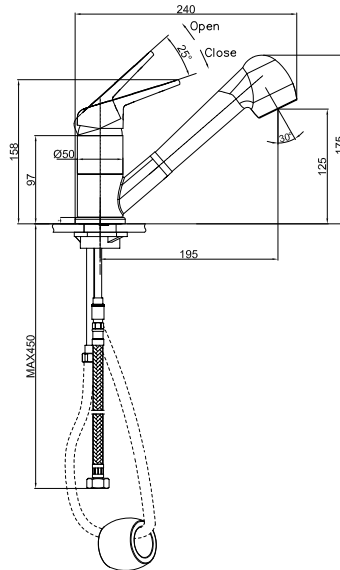

Wykończenie

Nr katalogowy

Cena brutto
Cena netto

	chromowana	115.0347.111	459,00 373,17
	kremowa	115.0470.662	539,00 438,21
	orzechowa	115.0470.663	539,00 438,21
	beżowa	115.0470.665	539,00 438,21
	cappuccino	115.0470.666	539,00 438,21
	mokka	115.0470.667	539,00 438,21
	kamienny szary	115.0470.670	539,00 438,21
	grafitowa	115.0470.674	539,00 438,21
	onyx	115.0470.675	539,00 438,21
	biały polarny	115.0470.669	539,00 438,21



SENGA

bateria kuchenna z wyciąganą wylewką

- wężyki podłączeniowe o długości 450 mm
- głowica ceramiczna 40 mm
- wąż do natrysku o długości 150 cm
- z funkcją prysznica

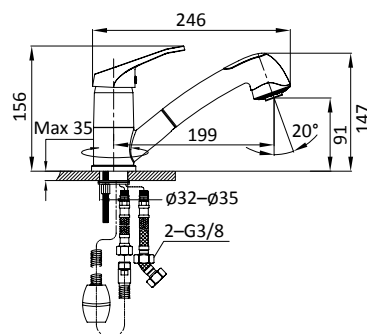

	kremowa	115.0328.174	499,00 405,69
	orzechowa	115.0275.355	499,00 405,69
	beżowa	115.0275.354	499,00 405,69
	cappuccino	115.0328.172	499,00 405,69
	mokka	115.0328.173	499,00 405,69
	kamienny szary	115.0334.566	499,00 405,69
	grafitowa	115.0275.357	499,00 405,69
	onyx	115.0275.358	499,00 405,69
	biały polarny	115.0275.359	499,00 405,69

Baterie kuchenne



SIRIUS SIDE *nowość*

bateria kuchenna z wyciąganą wylewką

- wężyki podłączeniowe o długości 400 mm
- zawór zwrotny (odcinający powrót wody z wyciąganego natrysku)
- głowica ceramiczna 35 mm
- wąż do natrysku o długości 150 cm

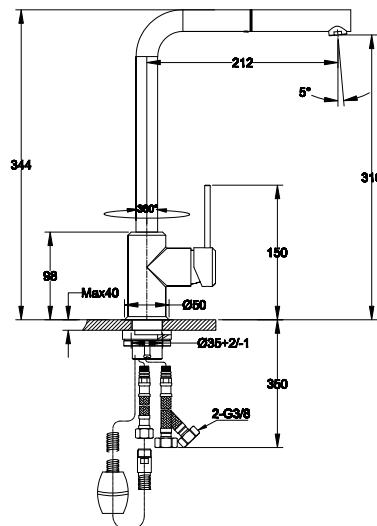

Wykończenie	Nr katalogowy	Cena brutto Cena netto
 chromowana	115.0476.760	519,00 421,95
 chrom / kremowa	115.0476.830	599,00 486,99
 chrom / orzechowa	115.0476.821	599,00 486,99
 chrom / beżowa	115.0476.822	599,00 486,99
 chrom / cappucino	115.0476.828	599,00 486,99
 chrom / mokka	115.0476.829	599,00 486,99
 chrom / kamiennoszara	115.0476.824	599,00 486,99
 chrom / grafitowa	115.0476.823	599,00 486,99
 chrom / onyx	115.0476.827	599,00 486,99
 chrom / biały polarny	115.0476.826	599,00 486,99



SIRIUS TOP *nowość*

bateria kuchenna z wyciąganą wylewką

- wężyki podłączeniowe o długości 400 mm
- zawór zwrotny (odcinający powrót wody z wyciąganego natrysku)
- głowica ceramiczna 40 mm
- wąż do natrysku o długości 150 cm

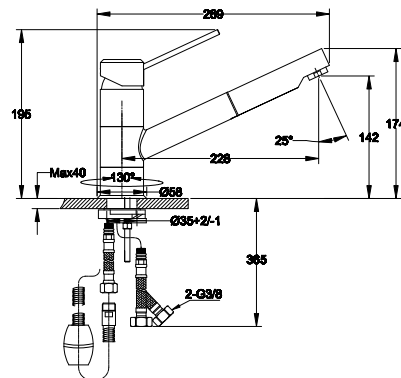

Wykończenie	Nr katalogowy	Cena brutto Cena netto
chromowana	115.0476.539	469,00 381,3
chrom / kremowa	115.0476.655	549,00 446,34
chrom / orzechowa	115.0476.641	549,00 446,34
chrom / beżowa	115.0476.643	549,00 446,34
chrom / cappucino	115.0476.653	549,00 446,34
chrom / mokka	115.0476.654	549,00 446,34
chrom / kamiennoszara	115.0476.650	549,00 446,34
chrom / grafitowa	115.0476.649	549,00 446,34
chrom / onyx	115.0476.652	549,00 446,34
chrom / biały polarny	115.0476.651	549,00 446,34

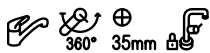

PRINCESS II *nowość*

bateria kuchenna ze stałą wylewką

- wężyki podłączeniowe o długości 450 mm
- głowica ceramiczna 35 mm

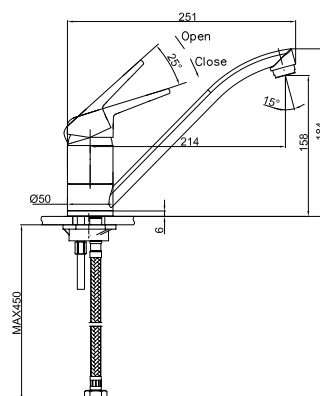

kremowa	115.0470.652	399,00 324,39
orzechowa	115.0470.653	399,00 324,39
beżowa	115.0470.654	399,00 324,39
cappucino	115.0470.655	399,00 324,39
mokka	115.0470.656	399,00 324,39
kamienny szary	115.0470.659	399,00 324,39
grafitowa	115.0470.660	399,00 324,39
onyx	115.0470.661	399,00 324,39
biały polarny	115.0470.658	399,00 324,39

Dostępność od 06.2017

Baterie kuchenne

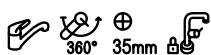

POLA

bateria kuchenna ze stałą wylewką

- wężyki podłączeniowe o długości 450 mm
- głowica ceramiczna 35 mm

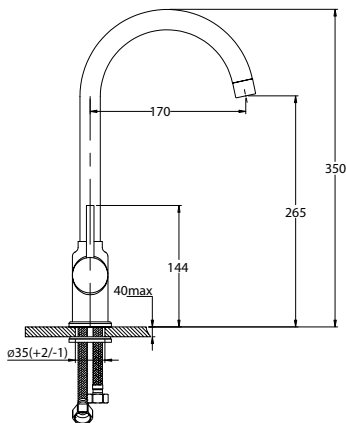

Wykończenie	Nr katalogowy	Cena brutto Cena netto
chromowana	115.0298.097	329,00 267,48
kremowa	115.0328.184	439,00 356,91
orzechowa	115.0298.092	439,00 356,91
beżowa	115.0298.095	439,00 356,91
cappucino	115.0328.182	439,00 356,91
mokka	115.0328.183	439,00 356,91
kamienny szary	115.0332.348	439,00 356,91
grafitowa	115.0298.094	439,00 356,91
onyx	115.0298.093	439,00 356,91
biały polarny	115.0298.091	439,00 356,91

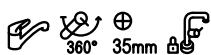

POLA

bateria kuchenna ze stałą wylewką

- wężyki podłączeniowe o długości 450 mm
- głowica ceramiczna 35 mm

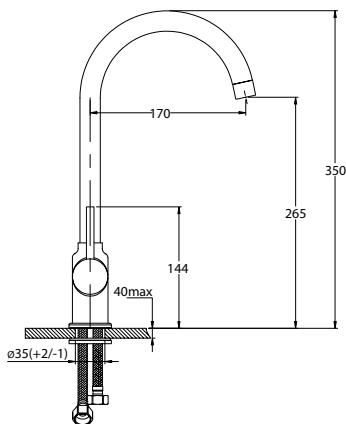

chrom / kremowa	115.0328.181	369,00 300,00
chrom / orzechowa	115.0298.100	369,00 300,00
chrom / beżowa	115.0298.103	369,00 300,00
chrom / cappucino	115.0328.178	369,00 300,00
chrom / mokka	115.0328.179	369,00 300,00
chrom / kamiennoszara	115.0334.568	369,00 300,00
chrom / grafitowa	115.0298.102	369,00 300,00
chrom / onyx	115.0298.101	369,00 300,00
chrom / biały	115.0298.099	369,00 300,00

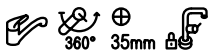

VEGA

bateria kuchenna ze stałą wylewką

- wężyki połączeniowe o długości 450 mm
- głowica ceramiczna 40 mm

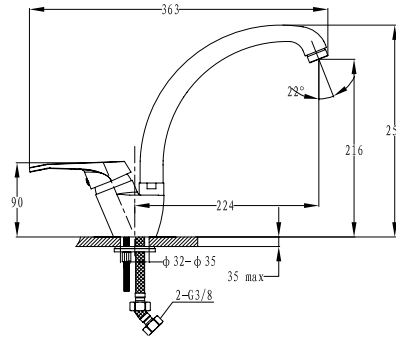

Wykończenie

Nr katalogowy

Cena brutto
Cena netto

	kremowa	115.0328.177	399,00 324,39
	orzechowa	115.0275.362	399,00 324,39
	beżowa	115.0275.361	399,00 324,39
	cappuccino	115.0328.175	399,00 324,39
	mokka	115.0328.176	399,00 324,39
	kamienny szary	115.0334.567	399,00 324,39
	grafitowa	115.0275.364	399,00 324,39
	onyx	115.0275.365	399,00 324,39
	biały polarny	115.0275.366	399,00 324,39

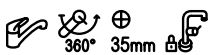

GALILEO

bateria kuchenna ze stałą wylewką

- wężyki połączeniowe o długości 800 mm
- głowica ceramiczna 28 mm
- mieszacz z prawej strony



chromowana

115.0196.552

399,00
324,39

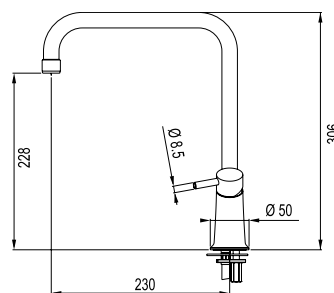

Baterie kuchenne



NOGAT 40 PULL-OUT PLUS

bateria kuchenna z wyciąganą wylewką

- wężyki podłączeniowe o długości 350 mm
- zawór zwrotny (odcinający powrót wody z wyciąganego natrysku)
- głowica ceramiczna 40 mm
- wąż do natrysku o długości 150 cm
- z funkcją prysznica

Wykończenie

- chromowana

Nr katalogowy

115.0352.267

Cena brutto

Cena netto

399,00

324,39

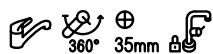
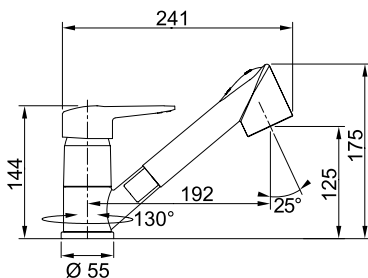

GARO

bateria kuchenna ze stałą wylewką

- wężyki podłączeniowe o długości 450 mm
- głowica ceramiczna 40 mm

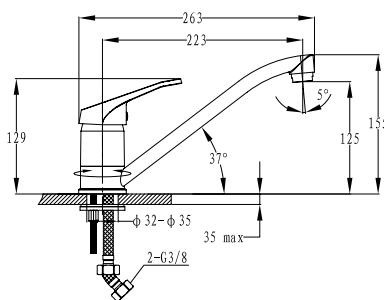

	kremowa	115.0328.090	379,00 308,13
	orzechowa	115.0275.334	379,00 308,13
	beżowa	115.0275.332	379,00 308,13
	cappucino	115.0328.088	379,00 308,13
	mokka	115.0328.089	379,00 308,13
	kamienny szary	115.0334.564	379,00 308,13
	grafitowa	115.0275.338	379,00 308,13
	onyx	115.0275.339	379,00 308,13
	biały polarny	115.0275.351	379,00 308,13

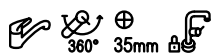

DIXI

bateria kuchenna ze stałą wylewką

- wężyki podłączeniowe o długości 450 mm
- głowica ceramiczna 40 mm

Wykończenie

chromowana

Nr katalogowy

115.0071.662

Cena brutto

Cena netto

379,00
308,13

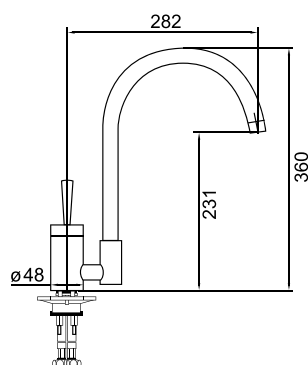

Baterie kuchenne



WARTA 40 PULL-OUT PLUS

bateria kuchenna z wyciąganą wylewką

Wykończenie

Nr katalogowy

Cena brutto
Cena netto

- wężyki podłączeniowe o długości 350 mm
- zawór zwrotny (odcinający powrót wody z wyciąganego natrysku)
- głowica ceramiczna 40 mm
- wąż do natrysku o długości 150 cm
- z funkcją prysznica



chromowana

115.0352.269

379,00
308,13

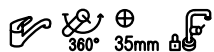
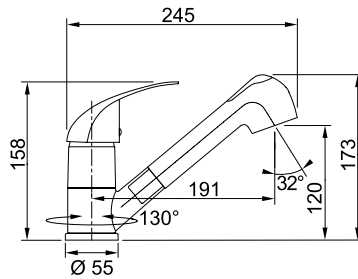

LULA

bateria kuchenna ze stałą wylewką

- wężyki podłączeniowe o długości 450 mm
- głowica ceramiczna 35 mm



chromowana

115.0071.665

359,00
291,87

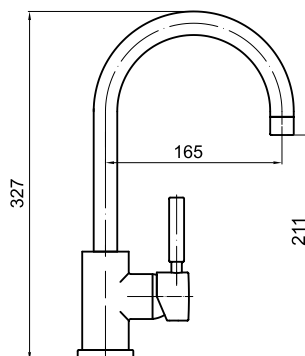

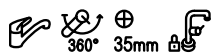

WARTA 40 PLUS

bateria kuchenna ze stałą wylewką

- wężyki podłączeniowe o długości 350 mm
- głowica ceramiczna 40 mm

Wykończenie

chromowana

Nr katalogowy

115.0352.270

Cena brutto
Cena netto

199,00
161,79

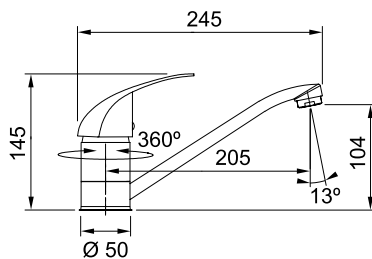

NAREW 35 PLUS

bateria kuchenna ze stałą wylewką

- wężyki podłączeniowe o długości 350 mm
- głowica ceramiczna 35 mm

chromowana

115.0352.331

149,00
121,14

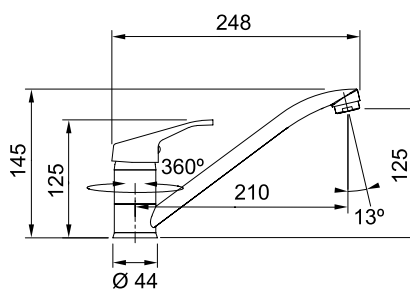

Dozowniki



NOVITA

dozownik do mydła

- pojemnik 300 ml z tworzywa sztucznego
- otwór montażowy 25-40 mm
- rozeta Ø50 mm
- wygodne napełnianie od góry

Wykończenie

chromowany

Nr katalogowy

119.0150.262

Cena brutto

Cena netto

279,00

226,83

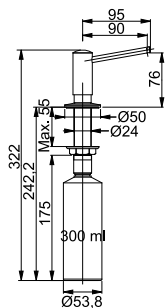

COMFORT

dozownik do mydła

- pojemnik 250 ml z tworzywa sztucznego
- otwór montażowy 25-40 mm
- rozeta Ø50 mm
- wygodne napełnianie od góry

chromowany

119.0044.833

149,00

121,14

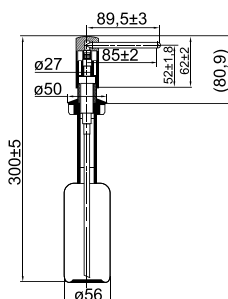



Dostępność od 06.2017

SIRIUS *nowość*

dozownik do mydła

- pojemnik 350 ml z tworzywa sztucznego
- otwór montażowy 28-40 mm
- rozeta Ø47 mm
- wygodne napełnianie od góry

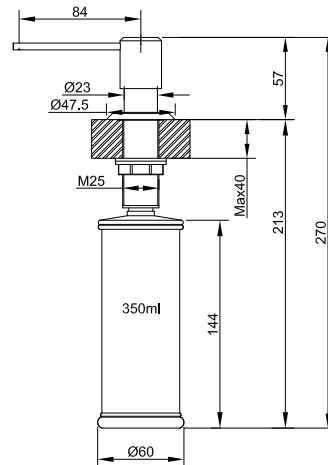

Wykończenie

Nr katalogowy

Cena brutto
Cena netto

	chromowany	119.0500.471	199,00 161,79
	kremowy	119.0500.472	199,00 161,79
	orzechowy	119.0500.477	199,00 161,79
	beżowy	119.0500.478	199,00 161,79
	cappucino	119.0500.473	199,00 161,79
	mokka	119.0500.474	199,00 161,79
	kamienny szary	119.0500.495	199,00 161,79
	grafitowy	119.0500.479	199,00 161,79
	onyx	119.0500.491	199,00 161,79
	biały polarny	119.0500.480	199,00 161,79



NEPTUNE

dozownik do mydła

- pojemnik 500 ml z tworzywa sztucznego
- otwór montażowy 25-30 mm
- rozeta Ø40 mm
- wygodne napełnianie od góry

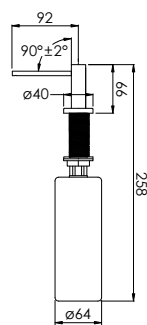

	chromowany	119.0287.540	119,00 96,75
	stal szlachetna	119.0287.542	149,00 121,14
	kremowy	119.0328.333	149,00 121,14
	orzechowy	119.0287.552	149,00 121,14
	beżowy	119.0287.556	149,00 121,14
	cappucino	119.0328.334	149,00 121,14
	mokka	119.0328.335	149,00 121,14
	kamienny szary	119.0334.569	149,00 121,14
	grafitowy	119.0287.555	149,00 121,14
	onyx	119.0287.554	149,00 121,14
	biały polarny	119.0287.543	149,00 121,14

Systemy do sortowania odpadów

Sortowniki odpadów

190-191	Cube
192-194	EasySort
188	Seria Garbo
190	Sorter Mini
189	Trolley Vario

Młynki do odpadów

195	TP-50
195	TP-75
195	TP-125









Systemy do sortowania odpadów i młynki FRANKE

Sortowniki i młynki FRANKE to odpowiedź na potrzeby nawet najbardziej wymagających klientów, którzy w trosce o środowisko podejmują się regularnego sortowania i zmniejszania ilości śmieci.

Systemy do sortowania umożliwiają wkomponowanie pojemników w dowolną aranżację kuchenną i pomagają sprawnie sortować codziennie gromadzone odpady.



Easy Sort – nowość w ofercie Franke

System EASYSORT pozwala na komfortowe i higieniczne segregowanie domowych odpadów. Pojemniki do sortowania odpadów są wykonane z antyseptycznego materiału pochodzącego z recyklingu, który redukuje rozwój bakterii do 99%. Pokrywa przeznaczona do montażu w szafce, ułatwia porządkowanie ściereczek i gąbek używanych w kuchni. Dzięki specjalnym silikonowym podkładkom pojemniki zawsze pozostają na swoim miejscu.

System dostosowany jest do szafek o szerokości 45 i 60 cm z wysuwaniem frontem. EASYSORT to 14 kombinacji liczby i ustawień pojemników, dzięki którym można sortować do 6 rodzajów odpadów.



Młynki FRANKE

Rozdrabniacze FRANKE przydatne są w każdej kuchni. Śmieci organiczne dzięki zastosowaniu młynków znikają w odpływie zlewozmywaka, nie trzeba zatem przeznaczać na ich składowanie oddzielnego kosza czy pojemnika i łatwiej utrzymać kuchnię w czystości. Młynki FRANKE montuje się do zlewozmywaków ze standardowym odpływem o średnicy 3 1/2".



Zobacz jak łatwo i szybko można zamontować młynek do odpadów FRANKE.

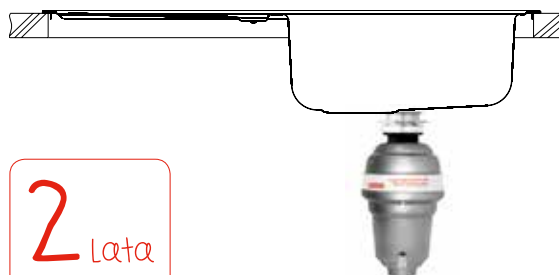

2 lata
gwarancji

Dlaczego warto sortować śmieci?

Ekologiczne nawyki, a wśród nich segregacja odpadów to dowód świadomej, odpowiedzialnej postawy wobec środowiska naturalnego. Odpowiednio przeprowadzona segregacja śmieci umożliwia ponowne przetworzenie zużytych opakowań, co znacznie zmniejsza zapotrzebowanie na surowce, ogranicza przestrzeń przeznaczoną na wysypiska i redukuje ilość substancji toksycznych, powstających w efekcie spalania odpadów.

bądź eko

**Jak segregować śmieci?**

1 lipca 2017 w życie wejdzie nowe rozporządzenie wprowadzające spójny model segregowania odpadów w całej Polsce. Zgodnie z nim, odpady z papieru (w tym tektura, odpady opakowaniowe z papieru i tektury) zbierane będą w pojemnikach koloru niebieskiego z napisem „Papier”. Odpady ze szkła (w tym odpady opakowaniowe ze szkła) w pojemnikach koloru zielonego, oznaczonych napisem „Szkło”. Metale i tworzywa sztuczne trafią do pojemnika żółtego, oznaczonego „Metale i tworzywa sztuczne”. Do tego samego pojemnika będziemy wyrzucać opakowania wielomateriałowe. Odpady ulegające biodegradacji, ze szczególnym uwzględnieniem bioodpadów, będą zbierane w pojemnikach koloru brązowego z napisem „Bio”.



Przegląd systemów do sortowania odpadów

90 cm



Trolley Vario 90
str. 189



60 cm



Sorter Garbo 60-4
str. 188



Sorter Garbo 60-3
str. 188



Trolley Vario 60
str. 189



EASYSORT 600-0-6 *nowość*
str. 192



EasySort 600-1-4 *nowość*
str. 192



EasySort 600-2-2 *nowość*
str. 192



EasySort 600-3-0 *nowość*
str. 193



45 cm



Sorter Garbo 45-2
str. 188



Trolley Vario 45
str. 189



Sorter Mini
str. 190



Cube 41
str. 190



EasySort 450-0-4 *nowość*
str. 193



EasySort 450-1-2 *nowość*
str. 193



EasySort 450-2-0 *nowość*
str. 194



Liczba rodzajów odpadów



na 1 rodzaju odpadów



na 2 rodzaje odpadów



na 3 rodzaje odpadów



na 4 rodzaje odpadów



na 5 rodzajów odpadów



na 6 rodzajów odpadów

40 cm



Cube 41
str. 190



Cube 40
str. 191



30 cm



Cube 10
str. 191



Cube 30
str. 191



Sortowniki narożne



Cube narożny
str. 190



Młynki do odpadów



TP-50
str. 195



TP-75
str. 195



TP-125
str. 195

Liczba rodzajów odpadów

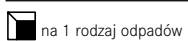

na 1 rodzaj odpadów

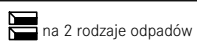

na 2 rodzaje odpadów

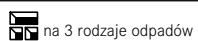

na 3 rodzaje odpadów

Sortowniki odpadów



SERIA GARBO

SORTER GARBO 60-4
na 4 rodzaje odpadów

Szerokość
podbudowy
60

Rodzaje
pojemników
2 pojemnik 12 l
2 pojemnik 8 l

Wymiary
zewnątrzne
562 × 399 × 360 mm

Nr katalogowy
121.0200.676

Cena brutto
Cena netto
899,00
730,89

- do zabudowy w szafkach z wysuwającym frontem
- montaż do ściany bocznej oraz frontu szafki
- adapter umożliwiający zamontowanie sortownika w szafkach o różnej grubości ścianek (16-19 mm)
- półka wykonana z metalu, pojemniki wykonane są z wytrzymałego tworzywa sztucznego
- łatwy w czyszczeniu
- przy montażu sortownika w szafce zlewozmywakowej należy dokupić przedłużkę uniwersalną (patrz akcesoria)

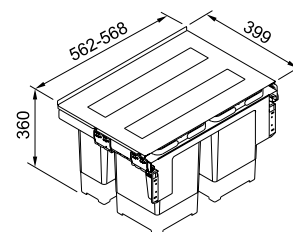

SERIA GARBO

SORTER GARBO 60-3
na 3 rodzaje odpadów

60

1 pojemnik 18 l
1 pojemnik 12 l
1 pojemnik 8 l

562 × 399 × 360 mm

Nr katalogowy
121.0200.680

869,00
706,50

- do zabudowy w szafkach z wysuwającym frontem
- montaż do ściany bocznej oraz frontu szafki
- adapter umożliwiający zamontowanie sortownika w szafkach o różnej grubości ścianek (16-19 mm)
- półka wykonana z metalu, pojemniki wykonane są z wytrzymałego tworzywa sztucznego
- łatwy w czyszczeniu
- przy montażu sortownika w szafce zlewozmywakowej należy dokupić przedłużkę uniwersalną (patrz akcesoria)

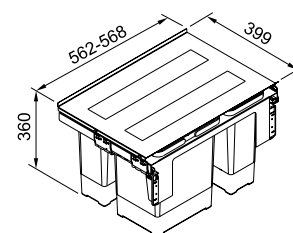

SERIA GARBO

SORTER GARBO 45-2
na 2 rodzaje odpadów

45

1 pojemnik 18 l
1 pojemnik 12 l

412 × 399 × 360 mm

Nr katalogowy
121.0200.692

849,00
690,24

- do zabudowy w szafkach z wysuwającym frontem
- montaż do ściany bocznej oraz frontu szafki
- adapter umożliwiający zamontowanie sortownika w szafkach o różnej grubości ścianek (16-19 mm)
- półka wykonana z metalu, pojemniki wykonane są z wytrzymałego tworzywa sztucznego
- łatwy w czyszczeniu
- przy montażu sortownika w szafce zlewozmywakowej należy dokupić przedłużkę uniwersalną (patrz akcesoria)

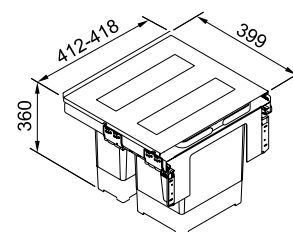



TROLLEY VARIO

	Szerokość podpułowy	Rodzaje pojemników	Wymiary zewnętrzne	Nr katalogowy	Cena brutto Cena netto
TROLLEY VARIO 90 na 4 rodzaje odpadów	90 ↔	2 pojemniki 18 l 2 pojemniki 8 l	860 × 290 × 533 mm	134.0014.549	649,00 527,64

- do zabudowy w szafkach z wysuwanym frontem
- bez górnej szuflady
- pokrywy do 3 pojemników
- łatwy w czyszczeniu
- wykonany z wytrzymałego tworzywa sztucznego
- przy montażu sortownika w szafce zlewozmywakowej należy dokupić przedłużkę uniwersalną (patrz akcesoria)

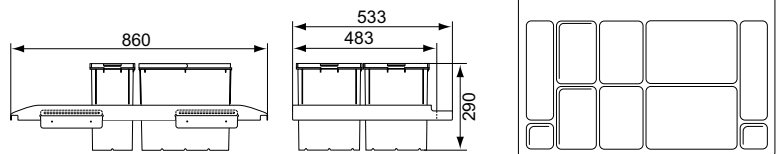

TROLLEY VARIO

TROLLEY VARIO 60 na 3 rodzaje odpadów	60 ↔	1 pojemnik 18 l 2 pojemniki 8 l	560 × 390 × 483 mm	134.0066.057	599,00 486,99
---	----------------	------------------------------------	--------------------	--------------	-------------------------

- do zabudowy w szafkach z wysuwanym frontem
- łatwy w czyszczeniu
- wykonany z wytrzymałego tworzywa sztucznego
- przy montażu sortownika w szafce zlewozmywakowej należy dokupić przedłużkę uniwersalną (patrz akcesoria)

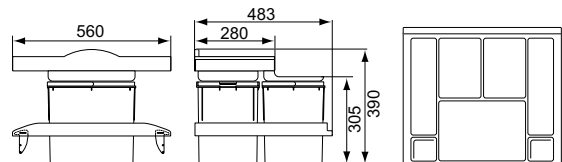

TROLLEY VARIO

TROLLEY VARIO 45 na 3 rodzaje odpadów	45 ↔	1 pojemnik 18 l 2 pojemniki 8 l	410 × 390 × 483 mm	134.0065.963	589,00 478,86
---	----------------	------------------------------------	--------------------	--------------	-------------------------

- do zabudowy w szafkach z wysuwanym frontem
- łatwy w czyszczeniu
- wykonany z wytrzymałego tworzywa sztucznego
- przy montażu sortownika w szafce zlewozmywakowej należy dokupić przedłużkę uniwersalną (patrz akcesoria)

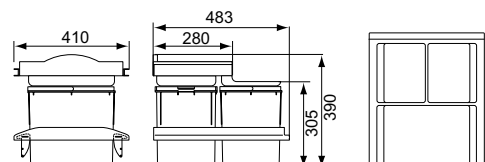

Sortowniki odpadów



SORTER MINI

SORTER MINI	Szerokość podpułdowy	Rodzaje pojemników	Wymiary zewnętrzne	Nr katalogowy	Cena brutto Cena netto
	45	1 pojemnik 17,5 l	310 × 310 × 348 mm	121.0176.518	111,00 90,24

- możliwość montażu lewo- lub prawostronnego
- sortownik wykonany z materiału pochodzącego z recyklingu typu PET
- przy montażu sortownika w szafce zlewozmywakowej należy dokupić przedłużkę uniwersalną (patrz akcesoria)

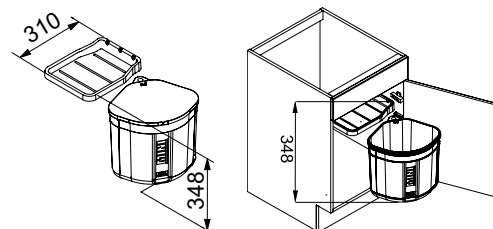

CUBE

CUBE NAROŻNY

wysuwanie ręczne
na 2 rodzaje odpadów



2 pojemniki 18 l	345 × 700 × 335 mm	134.0055.286	649,00
2 pojemniki boczne			527,64

CUBE NAROŻNY

wysuwanie ręczne
na 3 rodzaje odpadów



1 pojemnik 18 l	345 × 700 × 335 mm	134.0055.288	699,00
2 pojemniki 8 l			568,29
2 pojemniki boczne			

- wykonany z wytrzymałego tworzywa sztucznego
- łatwy w czyszczeniu
- wygodne boczne pojemniki na domowe środki czyszczące
- optymalny rozmiar do szafki narożnej
- przy montażu sortownika w szafce zlewozmywakowej należy dokupić przedłużkę uniwersalną (patrz akcesoria)

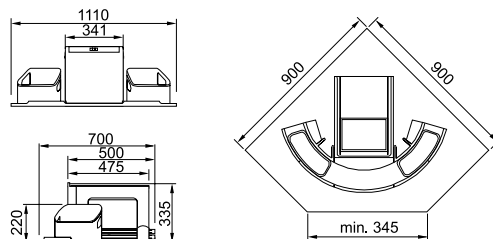

CUBE

CUBE 41

wysuwanie automatyczne
na 3 rodzaje odpadów



1 pojemnik 18 l	408 × 495 × 335 mm	134.0055.273	489,00
2 pojemniki 8 l			397,56

CUBE 41

wysuwanie ręczne
na 3 rodzaje odpadów



1 pojemnik 18 l	341 × 475 × 335 mm	134.0055.271	459,00
2 pojemniki 8 l			373,17

CUBE 41

wysuwanie ręczne
na 2 rodzaje odpadów



2 pojemniki 18 l	341 × 475 × 335 mm	134.0055.270	439,00
			356,91

- wykonany z wytrzymałego tworzywa sztucznego
- łatwy w czyszczeniu
- przy montażu sortownika w szafce zlewozmywakowej należy dokupić przedłużkę uniwersalną (patrz akcesoria)

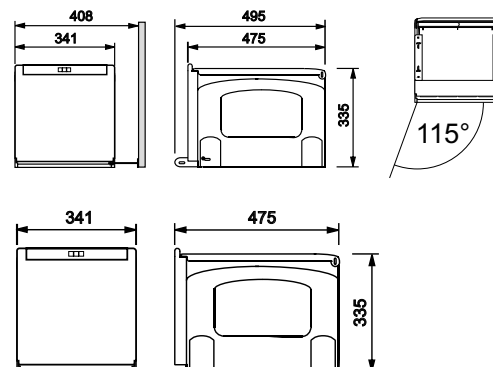



CUBE

	Szerokość podpułowy	Rodzaje pojemników	Wymiary zewnętrzne	Nr katalogowy	Cena brutto Cena netto
CUBE 40 wysuwanie automatyczne na 2 rodzaje odpadów	40	2 pojemniki 14 l	335 × 407 × 348 mm	134.0039.332	469,00 381,30
CUBE 40 wysuwanie ręczne na 2 rodzaje odpadów	40	2 pojemniki 14 l	335 × 407 × 348 mm	134.0039.330	429,00 348,78

- wykonany z wytrzymałego tworzywa sztucznego
- łatwy w czyszczeniu
- przy montażu sortownika w szafce zlewozmywakowej należy dokupić przedłużkę uniwersalną (patrz akcesoria)

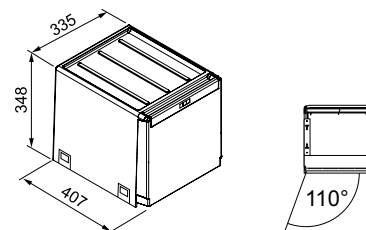

CUBE

CUBE 10 wysuwanie ręczne	30	1 pojemnik 4,5 l	93 × 407 × 348 mm	134.0039.317	189,00 153,66
------------------------------------	----	------------------	-------------------	--------------	-------------------------

- wykonany z wytrzymałego tworzywa sztucznego
- łatwy w czyszczeniu
- pojemnik uzupełniający do sortownika Cube 40 oraz 41
- przy montażu sortownika w szafce zlewozmywakowej należy dokupić przedłużkę uniwersalną (patrz akcesoria)

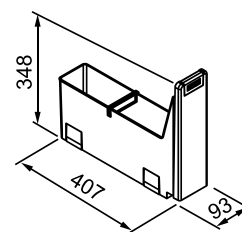

CUBE

CUBE 30 wysuwanie ręczne na 2 rodzaje odpadów	30	1 pojemnik 20 l 1 pojemnik 10 l	253 × 467 × 433 mm	134.0039.554	319,00 259,35
--	----	------------------------------------	--------------------	--------------	-------------------------

- wykonany z wytrzymałego tworzywa sztucznego
- łatwy w czyszczeniu
- przy montażu sortownika w szafce zlewozmywakowej należy dokupić przedłużkę uniwersalną (patrz akcesoria)

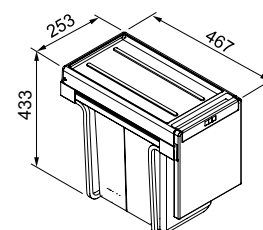

Sortowniki odpadów



Dostępność od 05.2017

nowość EASYSORT

EASYSORT 600-0-6
na 6 rodzajów odpadów

Szerokość
podpuławy

60

Rodzaje
pojemników

6 pojemników 7,5 l

Wymiary
zewnętrzne

378 × 564 × 343 mm

Nr katalogowy

121.0494.195

Cena brutto
Cena netto

199,00
161,79

- wykonany z antyseptycznego materiału, który redukuje rozwój bakterii do 99%
- wykonany z materiału pochodzącego z recyklingu
- do montażu w szafce z wysuwany frontem
- łatwy w czyszczeniu
- przy montażu sortownika w szafce zlewozmywakowej należy dokupić przedłużkę uniwersalną (patrz akcesoria)

7,5 l	7,5 l	7,5 l
7,5 l	7,5 l	7,5 l

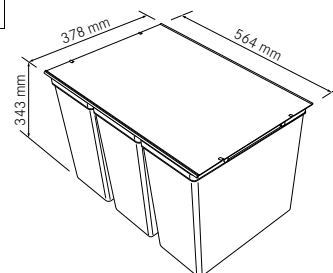

Dostępność od 05.2017

nowość EASYSORT

EASYSORT 600-1-4
na 5 rodzajów odpadów

60

1 pojemnik 14,5 l
4 pojemniki 7,5 l

378 × 564 × 343 mm

121.0494.194

199,00
161,79

- wykonany z antyseptycznego materiału, który redukuje rozwój bakterii do 99%
- wykonany z materiału pochodzącego z recyklingu
- do montażu w szafce z wysuwany frontem
- łatwy w czyszczeniu
- przy montażu sortownika w szafce zlewozmywakowej należy dokupić przedłużkę uniwersalną (patrz akcesoria)

7,5 l	14,5 l	7,5 l
7,5 l		7,5 l

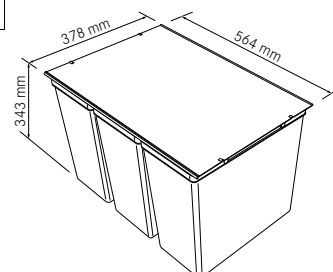

Dostępność od 05.2017

nowość EASYSORT

EASYSORT 600-2-2
na 4 rodzaje odpadów

60

2 pojemniki 14,5 l
2 pojemniki 7,5 l

378 × 564 × 343 mm

121.0494.193

169,00
137,40

- wykonany z antyseptycznego materiału, który redukuje rozwój bakterii do 99%
- wykonany z materiału pochodzącego z recyklingu
- do montażu w szafce z wysuwany frontem
- łatwy w czyszczeniu
- przy montażu sortownika w szafce zlewozmywakowej należy dokupić przedłużkę uniwersalną (patrz akcesoria)

14,5 l	7,5 l	14,5 l
	7,5 l	

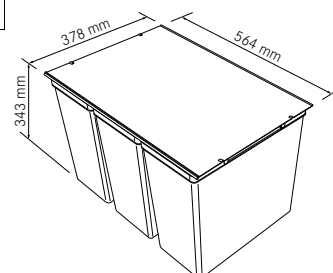



Dostępność od 05.2017

nowość EASYSORT

EASYSORT 600-3-0
na 3 rodzaje odpadów

Szerokość
podpudowy

60

Rodzaje
pojemników

3 pojemniki 14,5 l

Wymiary
zewnętrzne

378 × 564 × 343 mm

Nr katalogowy

121.0494.192

Cena brutto
Cena netto149,00
121,14

- **wykonany z antyseptycznego materiału, który redukuje rozwój bakterii do 99%**
- wykonany z materiału pochodzącego z recyklingu
- do montażu w szafce z wysuwanym frontem
- łatwy w czyszczeniu
- przy montażu sortownika w szafce zlewozmywakowej należy dokupić przedłużkę uniwersalną (patrz akcesoria)

14,5 l	14,5 l	14,5 l
--------	--------	--------

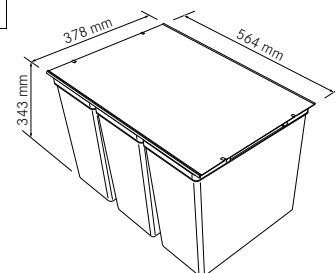

Dostępność od 05.2017

nowość EASYSORT

EASYSORT 450-0-4
na 4 rodzaje odpadów

45

4 pojemniki 7,5 l

378 × 414 × 343 mm

121.0494.191

129,00
104,88

- **wykonany z antyseptycznego materiału, który redukuje rozwój bakterii do 99%**
- wykonany z materiału pochodzącego z recyklingu
- do montażu w szafce z wysuwanym frontem
- łatwy w czyszczeniu
- przy montażu sortownika w szafce zlewozmywakowej należy dokupić przedłużkę uniwersalną (patrz akcesoria)

7,5 l	7,5 l
7,5 l	7,5 l

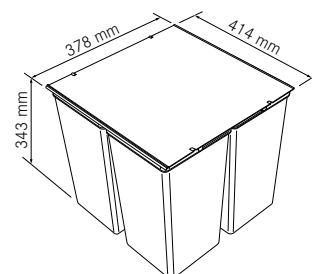

Dostępność od 05.2017

nowość EASYSORT

EASYSORT 450-1-2
na 3 rodzaje odpadów

45

1 pojemnik 14,5 l
2 pojemniki 7,5 l

378 × 414 × 343 mm

121.0494.150

119,00
96,75

- **wykonany z antyseptycznego materiału, który redukuje rozwój bakterii do 99%**
- wykonany z materiału pochodzącego z recyklingu
- do montażu w szafce z wysuwanym frontem
- łatwy w czyszczeniu
- przy montażu sortownika w szafce zlewozmywakowej należy dokupić przedłużkę uniwersalną (patrz akcesoria)

14,5 l	
7,5 l	7,5 l

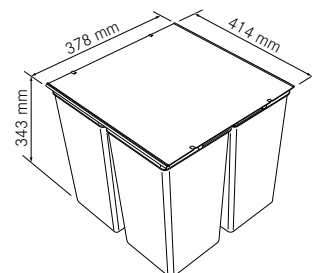

Sortowniki odpadów



nowość EASYSORT

EASYSORT 450-2-0
na 2 rodzaje odpadów

Szerokość
podpuławy

45
↔

Rodzaje
pojemników

2 pojemniki 14,5 l

Wymiary
zewnątrzne

378 × 414 × 343 mm

Nr katalogowy

121.0494.182

Cena brutto

Cena netto

99,00
80,49

- wykonany z antyseptycznego materiału, który redukuje rozwój bakterii do 99%
- wykonany z materiału pochodzącego z recyklingu
- do montażu w szafce z wysuwanym frontem
- łatwy w czyszczeniu
- przy montażu sortownika w szafce zlewozmywakowej należy dokupić przedłużkę uniwersalną (patrz akcesoria)

14,5 l	14,5 l
--------	--------

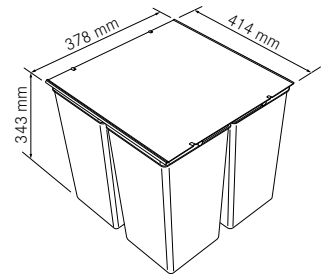

Dostępność od 05.2017





Akcesoria



133.0059.566

Wiązniczek Basso pneumatyczny do montażu w blatach o grubości od 1 do 30 mm (otwór 35 mm) w komplecie



Akcesoria



133.0059.566

Wiązniczek Basso pneumatyczny do montażu w blatach o grubości od 1 do 30 mm (otwór 35 mm) w komplecie



Akcesoria



133.0059.566

Wiązniczek Basso pneumatyczny do montażu w blatach o grubości od 1 do 30 mm (otwór 35 mm) w komplecie

TP-50

Moc	375 W 0,5 KM
Wymiar	215 × 356 mm
Średnica otworu zlewozmywaka	3½"
Waga	4,8 kg
Głośność	40–45 dbA

Model
Nr katalogowy

TP-50
134.0287.920

Cena brutto
Cena netto

1 099,00
893,50

- wyłącznie do mielenia organicznych odpadów żywnościowych
- nie należy wrzucać toreb plastikowych, sznurków oraz wlewać gorących tłuszczów, jak też używać bardzo gorącej wody
- elementy komory ze stali nierdzewnej

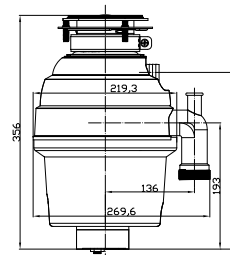

TP-75

Moc	550 W 0,75 KW
Wymiar	215 × 381 mm
Średnica otworu zlewozmywaka	3½"
Waga	5,3 kg
Głośność	40–45 dbA

TP-75
134.0287.932

1 199,00
974,80

- wyłącznie do mielenia organicznych odpadów żywnościowych
- nie należy wrzucać toreb plastikowych, sznurków oraz wlewać gorących tłuszczów, jak też używać bardzo gorącej wody
- elementy komory ze stali nierdzewnej

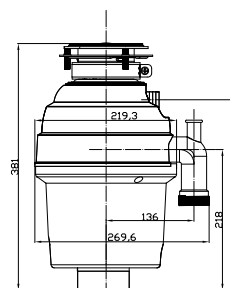

TP-125

Moc	930 W 1,25 KW
Wymiar	215 × 416 mm
Średnica otworu zlewozmywaka	3½"
Waga	6,2 kg
Głośność	40–45 dbA

TP-125
134.0287.933

1 299,00
1 056,10

- wyłącznie do mielenia organicznych odpadów żywnościowych
- nie należy wrzucać toreb plastikowych, sznurków oraz wlewać gorących tłuszczów, jak też używać bardzo gorącej wody
- elementy komory ze stali nierdzewnej

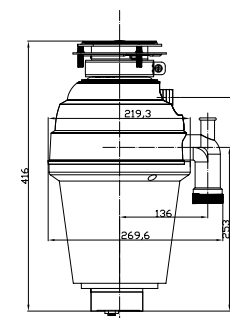

Akcesoria









Akcesoria



DESKA KUCHENNA

Nr katalogowy	Cena brutto Cena netto
112.0008.433	299,00 243,09

Wykończenie politylen
Wymiary ø425 × 17 mm
Pasuje do modeli ROG 611,
 ROG 611-62,
 ROG 610-41



DESKA KUCHENNA

Nr katalogowy	Cena brutto Cena netto
112.0016.488	249,00 202,44

Wykończenie politylen
Wymiary 230 × 426 × 16 mm
Pasuje do modeli PPX 251, PPX 211,
 PPX 220, PPX 210-58,
 PPX 210-44



DESKA DO KROJENIA Z POWŁOKĄ SANITIZED®

Nr katalogowy	Cena brutto Cena netto
112.0285.247	199,00 161,79

Wykończenie tworzywo sztuczne
Wymiary 255 × 428 mm
Pasuje do modeli SRX/L 611-86 XL,
 SRX/L 651



DESKA KUCHENNA

Nr katalogowy	Cena brutto Cena netto
112.0047.579	199,00 161,79

Wykończenie szkło hartowane
Wymiary 380 × 275 mm
Pasuje do modeli MRG 651,
 MRG 611-97 XL,
 MRG 611



DESKA KUCHENNA

Nr katalogowy	Cena brutto Cena netto
112.0054.097	149,00 121,14

Wykończenie szkło hartowane
Wymiary 465 × 300 mm
Pasuje do modeli JAG 611, JAG 651



DESKA KUCHENNA

Nr katalogowy	Cena brutto Cena netto
112.0017.900	199,00 161,79

Wykończenie szkło hartowane
Wymiary 280 × 408 × 10 mm
Pasuje do modeli MTG 611,
 MTG 651-100,
 FIG 620-80, FIG 610-80,
 FIG 610-58, FIG 610-42





WKŁADKA OCIEKOWA W DESCE

Nr katalogowy	Cena brutto
	Cena netto
112.0042.960	399,00 324,39

Wykończenie stal szlachetna
Wymiary 230 × 426 × 80 mm
Pasuje do modeli PPX 251, PPX 211,
 PPX 220, PPX 210-58,
 PPX 210-44



WKŁADKA OCIEKOWA

Nr katalogowy	Cena brutto
	Cena netto
112.0250.861	299,00 243,09

Wykończenie stal szlachetna
Wymiary 305 × 180 × 80 mm
Pasuje do modeli PBG 651



WKŁADKA OCIEKOWA

Nr katalogowy	Cena brutto
	Cena netto
112.0057.850	289,00 234,96

Wykończenie stal szlachetna
Wymiary 172 × 412 × 55 mm
Pasuje do modeli KBG 160, KBG 110-50,
 KBG 110-34,
 KBG 110-16



WKŁADKA OCIEKOWA

Nr katalogowy	Cena brutto
	Cena netto
112.0018.817	199,00 161,97

Wykończenie stal szlachetna
Wymiary 158 × 406 × 55 mm
Pasuje do modeli MTG 651-100,
 MTG 611, FIG 620-80,
 FIG 610-80, FIG 610-58,
 FIG 610-42,
 KBG 110-70



WKŁADKA OCIEKOWA

Nr katalogowy	Cena brutto
	Cena netto
112.0057.214	199,00 161,79

Wykończenie stal szlachetna
Wymiary 325 × 150 × 80 mm
Pasuje do modeli MRG 651, MRG 651-78



WKŁADKA OCIEKOWA

Nr katalogowy	Cena brutto
	Cena netto
112.0250.014	199,00 161,97

Wykończenie stal szlachetna
Wymiary 160 × 300 × 70 mm
Pasuje do modeli BFG 651, BFG 651-78



WKŁADKA OCIEKOWA

Nr katalogowy	Cena brutto
	Cena netto
112.0059.872	199,00 161,79

Wykończenie stal szlachetna
Wymiary 325 × 145 × 84 mm
Pasuje do modeli JAG 651



ROLLMATA MRG

Nr katalogowy	Cena brutto
	Cena netto
112.0075.642	199,00 161,97

Wykończenie stal szlachetna
Wymiary 366 × 326 mm
Pasuje do modeli MRG 651, MRG 611,
 MRG 611-97 XL

Akcesoria



WKŁADKA OCIEKOWA

nowość

Nr katalogowy	Cena brutto Cena netto
112.0334.054	149,00 121,14

Wykończenie stal szlachetna
Wymiary 125 × 260 × 60 mm
Pasuje do modeli SAG 651-86



WKŁADKA OCIEKOWA

nowość

Nr katalogowy	Cena brutto Cena netto
112.0464.522	249,00 202,44

Wykończenie stal szlachetna
Wymiary 331 × 262 × 97 mm
Pasuje do modeli AZG 661 E



WKŁADKA OCIEKOWA

nowość

Nr katalogowy	Cena brutto Cena netto
112.0464.521	199,00 161,79

Wykończenie stal szlachetna
Wymiary 346 × 191 × 87 mm
Pasuje do modeli AZG 651



WKŁADKA OCIEKOWA

nowość

Nr katalogowy	Cena brutto Cena netto
112.0006.138	199,00 161,79

Wykończenie stal szlachetna
Wymiary 200 × 264 × 70 mm
Pasuje do modeli SKX/L 651 E



DESKA KUCHENNA

nowość

Nr katalogowy	Cena brutto Cena netto
112.0008.436	249,00 202,44

Wykończenie polietylen
Wymiary 420 × 300 × 15 mm
Pasuje do modeli SKX/L 651 E





WYCINAK DO WYCINANIA OTWORÓW

Nr katalogowy	Cena brutto Cena netto
113.0048.569	299,00 243,09

Do wycinania otworów pod baterię i zawory mimosłodowe w zlewozmykach stalowych



OTWORNICA DO WYCINANIA OTWORÓW W ZLEWOZMYWAKACH Z FRAGRANITU 35 MM

nowość

Nr katalogowy	Cena brutto Cena netto
112.0473.656	99,00 80,49

Do wycinania podfrezowanych otworów pod baterię i zawory mimosłodowe w zlewozmykach z Fraganitu



UCHWYT MONTAŻOWY DO BATERII, STABILIZUJĄCY

Nr katalogowy	Cena brutto Cena netto
133.0026.896	59,00 47,97

Stabilizacja w przypadku montażu dużych, ciężkich baterii



SYFON Z ELASTYCZNYM KRÓCCEM 1 1/2"

Nr katalogowy	Cena brutto Cena netto
112.0006.456	19,00 23,58

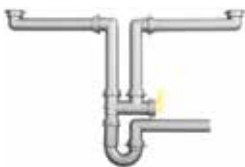

MOSTEK Z SYFONEM 1 1/2"

Nr katalogowy	Cena brutto Cena netto
112.0048.805	22,00 17,89



ZESTAW ODPIŁYWOWY Z SYFONEM 1 1/2"

Nr katalogowy	Cena brutto Cena netto
112.0044.669	23,00 18,70

Do zlewozmywaków dwukomorowych bez przelewu



ZESTAW ODPIŁYWOWY DO ZLEWOZMYWAKÓW JEDNOKOMOROWYCH Z PRZELEWEM

Nr katalogowy	Cena brutto Cena netto
112.0048.804	23,00 18,70

Do zlewozmywaków jednokomorowych z przelewem



SYFON 1 1/2"

Nr katalogowy	Cena brutto Cena netto
112.0048.807	16,00 13,01



PRZEDŁUŻKA UNIWERSALNA

Nr katalogowy	Cena brutto Cena netto
112.0193.038	10,00 8,13

Uniwersalny zestaw przedłużeń do rur odpływowych przy montażu sortownika w szafce zlewozmywakowej



ZESTAW 10 ZACZEPÓW MONTAŻOWYCH DO ZLEWOZMYWAKÓW STALOWYCH nowość

Nr katalogowy	Cena brutto Cena netto
112.0262.022	20,00 18,77

Zestaw 10 zaczepów umożliwiających montaż zlewozmyka w blatach o grubości 40-55 mm

Instrukcje montażu

FRANKE Instrukcja montażu wbudowywanych zlewozmywaków stalowych

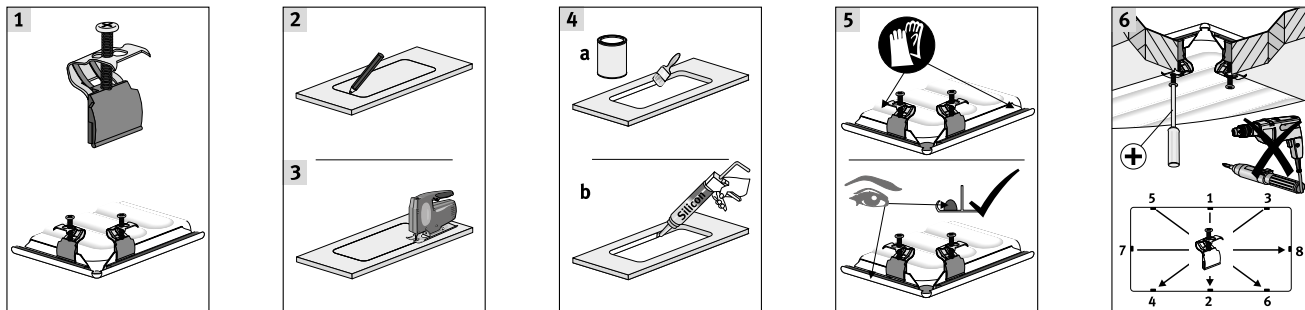

FRANKE Instrukcja montażu zlewozmywaków montowanych na równi z blatem

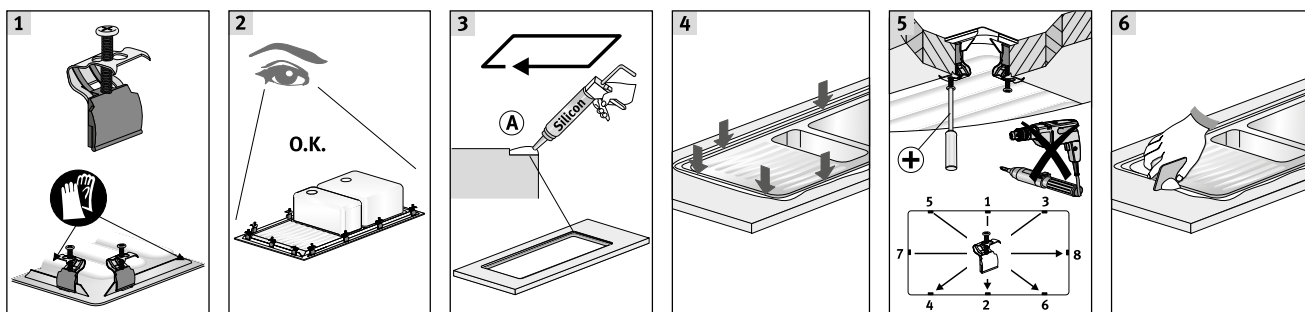
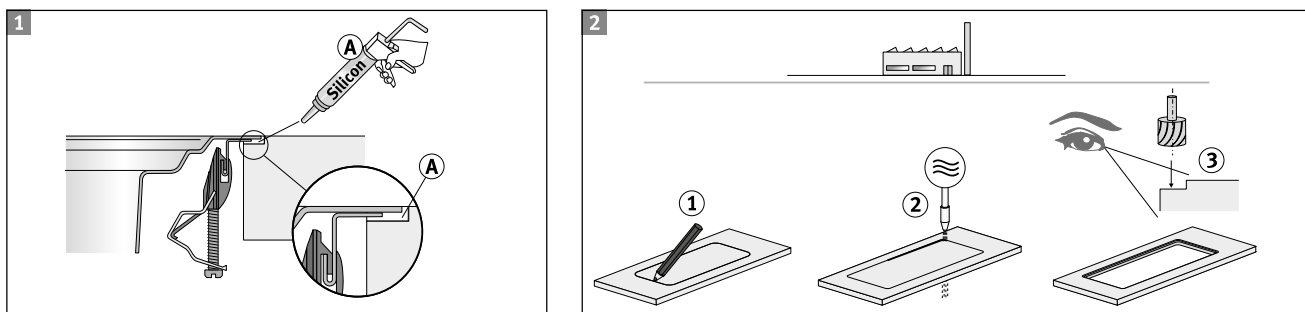

FRANKE Instrukcja montażu zlewozmywaków nakładanych

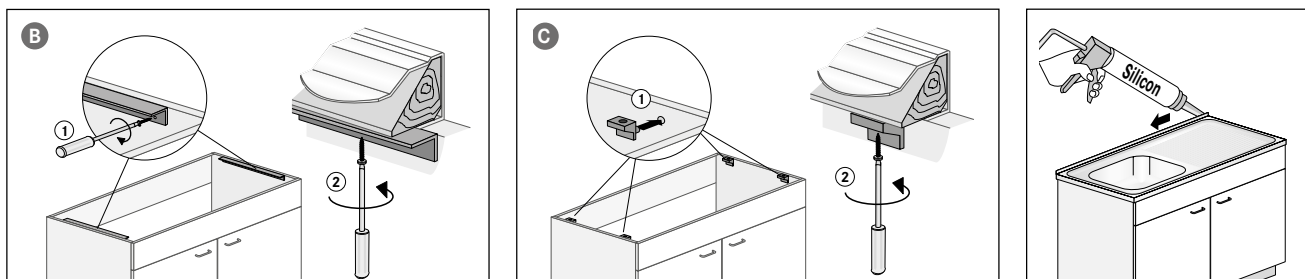
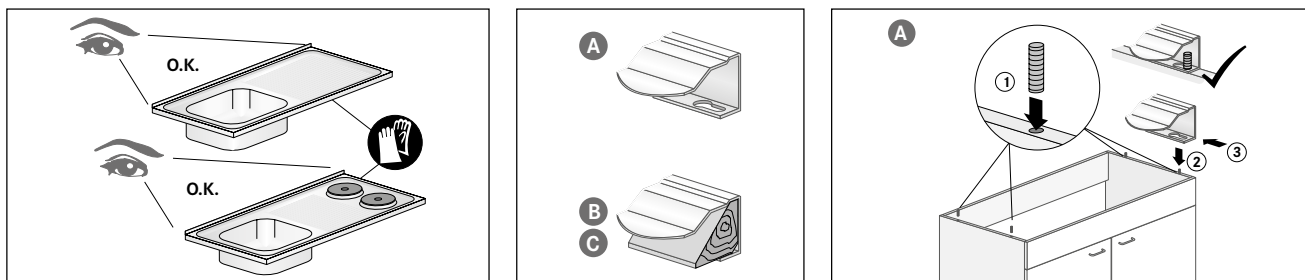

FRANKE Instrukcja montażu zlewozmywaków do podbudowy

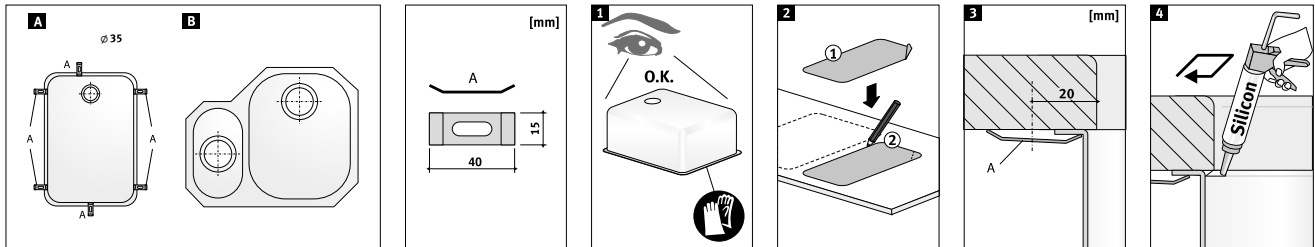

FRANKE Instrukcja montażu zlewozmywaków z Fragranitu i tectonite®

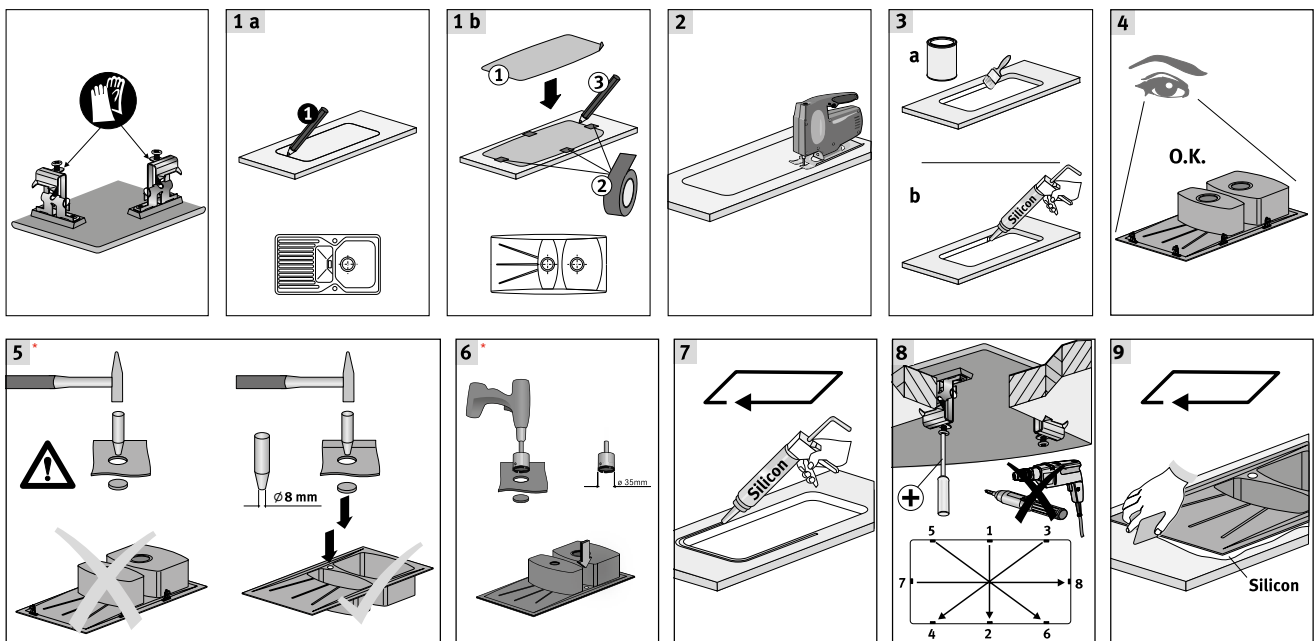

* dotyczy zlewozmywaków z Fragranitu 

Franke instrukcja użytkowania zlewozmywaków stalowych: nakładanych, wbudowywanych, montowanych na równi z blatem i do podbudowy

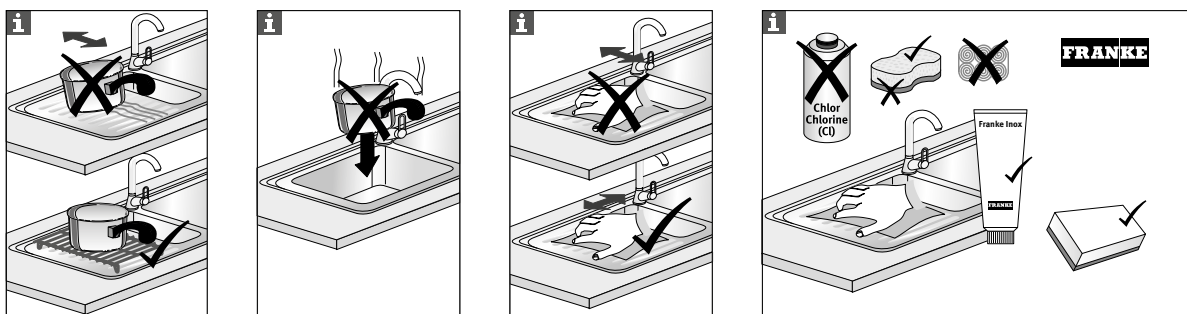

FRANKE Instrukcja użytkowania zlewozmywaków z Fragranitu i tectonite®

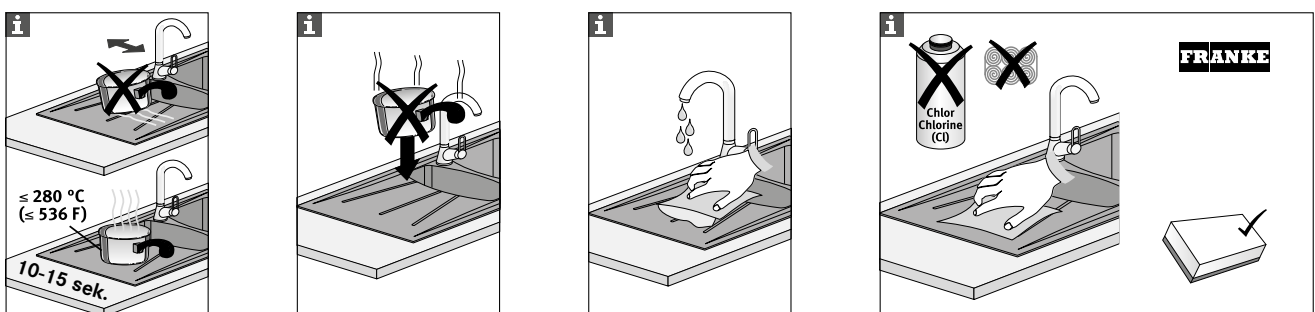

Zapraszamy na www.franke.pl gdzie znajdują się filmy instruktażowe prezentujące montaż zlewozmywaków.

Notatki

UWAGA!

Oferta prezentowana w katalogu ważna jest od 15 marca 2017 do odwołania.

FRANKE Polska Sp. z o.o. informuje, że wraz z ukazaniem się katalogu na lata 2017/2018 oferta zawarta w katalogu, jak i sam katalog 2015/2016 traci swoją ważność.

Wszystkie ceny podane w katalogu są sugerowanymi cenami detalicznymi z uwzględnieniem podatku VAT w stawce podstawowej 23% wg stanu prawnego na dzień 1 stycznia 2011.

Z uwagi na wprowadzanie udoskonaleń technologicznych FRANKE Polska Sp. z o.o. zastrzega sobie możliwość wprowadzenia zmian w asortymencie i/lub danych technicznych.

Niniejszy materiał nie stanowi oferty w rozumieniu Kodeksu Cywilnego. FRANKE Polska Sp. z o.o. nie ponosi odpowiedzialności za ewentualne błędy edytorskie.

Kolory produktów w druku mogą nieznacznie odbiegać od oryginału.



FRANKE Polska Sp. z o.o.
ul. Franke 1
Sękocin Nowy
05-090 Raszyn
www.franke.pl

Tel: 22 711 67 00
Fax: 22 485 33 73

FRANKE